

## 방송통신기자재등(전자파적합성) 시험성적서

- 1. 발급 번호 : KES-E1-19K1147
- 2. 접수 일 : 2019년 07월 25일
- 3. 시험 기간 : 2019년 08월 12일 ~ 2019년 08월 17일
- 4. 신청인(상호명) : 한화테크윈 주식회사
- 사업자등록번호 : 477-88-01018
- 대표자 성명 : 김 연 철
- 주 소 : 경기도 성남시 분당구 판교로 319번길 6 (삼평동)
- 5. 기자재 명칭 / 모델 명 : Pentabrid DVR (Digital Video Recoder) / HRX-1621
- 6. 제 조 자 / 제조국가 : 한화테크윈 주식회사 / 한 국
- 7. 시험 결과 : 적합

방송통신기자재등 시험기관의 지정 및 관리에 관한 고시  
제13조의 규정에 의하여 시험성적서를 발급합니다.

2019년 08월 19일

(주)케이 이 에스 대표이사 (인)



주소 : 경기도 안양시 동안구 시민대로365번길 40, 3701 (관양동)  
전화번호 : 031-425-6200  
팩스번호 : 031-424-0450

※ 인증 받은 방송통신기자재는 반드시 “적합성평가표시”를 부착하여 유통하여야 합니다.  
위반 시 과태료 처분 및 인증이 취소될 수 있습니다.

이 시험성적서의 시험결과는 신청인이 제출한 시료에 한합니다.  
KS Q ISO/IEC 17025 및 KOLAS 인정과 관련 없음.

## 시험성적서 발급내역

이 문서의 개정내역이 표시됩니다.

발급일	시험성적서 발급번호	발급내역
2019년 08월 19일	KES-E1-19K1147	최초 발급

## 목 차



1. 시험 결과 .....	5
1.1 종합의견.....	5
2. 시험기관 .....	6
2.1 일반현황.....	6
2.2 시험장 소재지 .....	6
2.3 시험기관 지정사항 .....	6
3. 시험기준 .....	7
3.1 기술기준현황.....	7
3.2 시험적용규격.....	7
3.3 시험적용방법.....	7
3.4 시험기자재 보완 내용.....	7
4. 시험기자재의 기술제원 .....	8
5. 시험기자재 구성 및 배치 .....	11
5.1 전체구성.....	11
5.2 시스템구성 (시험기자재가 컴퓨터 및 시스템인 경우) .....	12
5.3 접속 케이블 .....	12
5.4 시험기자재의 동작상태 .....	13
5.5 배치도.....	13
6. 전자파 장애 허용기준.....	14
6.1 전도성 방해 허용기준 (주 전원 포트) .....	14
6.2 전도성 방해 허용기준 (비대칭 모드).....	14
6.3 복사성 방해 허용기준 (1 GHz 이하) .....	14
6.4 복사성 방해 허용기준 (1 GHz 초과) .....	15
6.5 차동 전압 전도성 방해 및 RF 출력 단자의 희망신호와 차동 전압 방해 허용기준.....	15
7. 전자파보호 기준 .....	16
7.1 시험적용 규격 .....	16
7.2 성능평가기준.....	19
7.3 규격 적용 시 특기 사항.....	19
8. 시험방법 및 결과.....	20
8.1 전도성 방해 시험 (주 전원 포트) .....	20
8.2 전도성 방해 시험 (비대칭 모드).....	24
8.3 차동 전압 전도성 방해 시험 : 해당사항없음.....	27
8.4 RF 출력 단자의 희망 신호와 차동 전압 방해 시험 : 해당사항 없음.....	29
8.5 복사성 방해 시험 (1 GHz 이하) .....	32
8.6 복사성 방해 시험 (1 GHz 초과) .....	34
8.7 정전기 방전 내성시험.....	36
8.8 방사성 RF 전자기장 내성시험, 방사성 RF 전자기장 스폿 내성시험.....	41
8.9 전기적 빠른 과도현상 / 버스트 내성시험 .....	44
8.10 서지 내성시험 .....	47
8.11 전도성 RF 전자기장 내성시험.....	50
8.12 전원 주파수 자기장 내성시험 : 해당사항없음.....	53
8.13 전압강하와 순간정전 내성시험 .....	55
9. 시험장면 사진 .....	57
9.1 전도성 방해 시험 (주 전원 포트) .....	57
9.2 전도성 방해 시험 (비대칭 모드).....	58
9.3 차동 전압 전도성 방해 시험 : 해당사항 없음.....	59
9.4 RF 출력 단자의 희망 신호와 차동 전압 방해 시험 : 해당사항 없음.....	59

---

9.5 복사성 방해 시험 (1 GHz 이하) .....	60
9.6 복사성 방해 시험 (1 GHz 초과) .....	61
9.7 정전기 방전 내성시험 .....	62
9.8 방사성 RF 전자기장 내성시험 .....	62
9.9 전기적 빠른 과도현상 / 버스트 내성시험 .....	63
9.10 서지 내성시험 .....	63
9.11 전도성 RF 전자기장 내성시험 .....	64
9.12 전원 주파수 자기장 내성시험 : 해당사항 없음. ....	64
9.13 전압강하와 순간정전 내성시험 .....	65
10. 시험기자재 .....	66

1. 시험 결과

1.1 종합의견

1. 시험기자재	기자재 명칭	Pentabrid DVR (Digital Video Recorder)	
	모델명	HRX-1621	
	제조사	한화테크윈 주식회사	
	제품구분	<input checked="" type="checkbox"/> 업무용(A급)	<input type="checkbox"/> 가정용(B급)
2. 특기사항	- 시험기자재의 AUDIO OUT(RCA) 포트에 연결된 스피커는 앰프가 내장되어 있으므로 음압시험 제외하였음. - eSATA 포트는 사용하지 않는포트로 시험 제외하였음.		
3. 시험기준	전자파적합성 기준		
4. 시험방법	KN32(멀티미디어기기 전자파장해방지 시험방법) KN35(멀티미디어기기 전자파내성 시험방법)		
5. 기타사항	해당없음.		
시험원	성명	김민성	
기술책임자	성명	장동훈	

## 2. 시험기관

### 2.1 일반현황

기관명	(주)케이이에스
대표이사	김영래
주소	경기도 안양시 동안구 시민대로365번길 40, 3701 (관양동)
전화번호	031-425-6200
팩스번호	031-424-0450
홈페이지	http://www.kes.co.kr

### 2.2 시험장 소재지

주소	경기도 여주시 가여로 473-21 (하거동)
전화번호	070-4910-6200
팩스번호	031-883-5169

### 2.3 시험기관 지정사항

- 관련고시 : 방송통신기자재등 시험기관의 지정 및 관리에 관한 고시
- 지정번호 : KR0100

분류번호	시험종목	분류번호	시험종목
301-4	KN 11(산업, 과학, 의료용기기류/자기장세기 및 유도전류 시험 제외)	327-2	KN 301 489-6(디지털코드없는 전화기/음압시험 제외)
303-4	KN 14-1(가정용 전기기기 및 전동기기류/자기장세기 및 유도전류 시험제외)	329	KN 301 489-9(음성 및 음향신호 전송용 특정소출력 무선설비)
304-2	KN 15(조명기기류/삽입손실시험 제외)	330	KN 301 489-13(생활무전기)
307	KN 41(자동차 및 내연기관 구동기기류)	331	KN 301 489-15(아마추어무선국용 무선설비)
308	KN 50(전기철도기기류)	332	KN 301 489-17(무선데이터통신시스템용 특정소출력 무선기기)
309	KN 60(전력선통신기기류)	333-2	KN 301 489-18(주파수공용 무선전화장치/음압시험 제외)
312	KN 61000-6-3(주거, 상업 및 경공업 환경)	334	KN 301 489-20(위성휴대통신용 무선설비)
313	KN 61000-6-4(산업환경)	339	KN 60945 (해상항해용 무선설비)
314	KN 14-2(가정용 전기기기 및 전동기기류)	340	KN 17(가정용 무선전력전송기기)
318	KN 60601-1-2(의료기기류)	341-1	KN 32(멀티미디어기기 전자파 장애방지 시험)
319	KN 61547(조명기기류)	342-1	KN 35(멀티미디어기기 전자파 내성 시험)
321	KN 61000-6-1(주거, 상업 및 경공업 환경)	346	KN 101(소방용품 전자파적합성 시험)
322	KN 61000-6-2(산업환경)	348-1	KN 301 489-50(5G 이동통신의 기지국, 중계기, 보조기기)
323-1	KN 301 489-1(무선 설비기기류의 공통)	348-2	KN 301 489-50(2G, 3G, 4G 이동통신의 기지국, 중계기, 보조기기)
324	KN 301 489-2(무선호출용 무선설비)	349-2	KN 301 489-52(5G 이동통신의 단말기, 보조기기/음압시험 제외)
325	KN 301 489-3(특정소출력 무선기기)	349-4	KN 301 489-52(2G, 3G, 4G 이동통신의 단말기, 보조기기/음압시험 제외)
326	KN 301 489-5(간이무선국)		

### 3. 시험기준

#### 3.1 기술기준현황

구분	제목	고시일자
고시	방송통신기자재등의 적합성평가에 관한 고시	국립전파연구원고시 제2019-12호 (2019.07.24)
고시	전자파적합성 기준	국립전파연구원고시 제2018-29호 (2018.12.24)
공고	전자파적합성 시험방법	국립전파연구원공고 제2018-128호 (2018.12.24)

#### 3.2 시험적용규격

고시	적용 규격	적용 여부	시험 결과
전자파적합성 기준	제 15 조 멀티미디어기기류의 전자파적합성 기준	<input checked="" type="checkbox"/>	<input checked="" type="checkbox"/> 적합 <input type="checkbox"/> 부적합

#### 3.3 시험적용방법

내용	적용 규격	적용 여부	시험 결과
전도성 방해시험 (주 전원 포트)	KN 32	<input checked="" type="checkbox"/>	<input checked="" type="checkbox"/> 적합 <input type="checkbox"/> 부적합
전도성 방해시험 (비대칭 모드)		<input checked="" type="checkbox"/>	<input checked="" type="checkbox"/> 적합 <input type="checkbox"/> 부적합
복사성 방해시험 (1 GHz 이하)	KN 32	<input checked="" type="checkbox"/>	<input checked="" type="checkbox"/> 적합 <input type="checkbox"/> 부적합
복사성 방해시험 (1 GHz 초과)		<input checked="" type="checkbox"/>	<input checked="" type="checkbox"/> 적합 <input type="checkbox"/> 부적합
차동 전압 전도성 방해 및 RF 출력 단자의 희망신호와 차동 전압 방해 시험	KN 32	<input type="checkbox"/>	<input type="checkbox"/> 적합 <input type="checkbox"/> 부적합
정전기방전 내성시험	KN 61000-4-2	<input checked="" type="checkbox"/>	<input checked="" type="checkbox"/> 적합 <input type="checkbox"/> 부적합
방사성 RF 전자기장 내성시험	KN 61000-4-3	<input checked="" type="checkbox"/>	<input checked="" type="checkbox"/> 적합 <input type="checkbox"/> 부적합
EFT/버스트 내성시험	KN 61000-4-4	<input checked="" type="checkbox"/>	<input checked="" type="checkbox"/> 적합 <input type="checkbox"/> 부적합
서지 내성시험	KN 61000-4-5	<input checked="" type="checkbox"/>	<input checked="" type="checkbox"/> 적합 <input type="checkbox"/> 부적합
전도성 RF 전자기장 내성시험	KN 61000-4-6	<input checked="" type="checkbox"/>	<input checked="" type="checkbox"/> 적합 <input type="checkbox"/> 부적합
전원주파수자기장 내성시험	KN 61000-4-8	<input type="checkbox"/>	<input type="checkbox"/> 적합 <input type="checkbox"/> 부적합
전압 강하 및 순간 정전 내성시험	KN 61000-4-11	<input checked="" type="checkbox"/>	<input checked="" type="checkbox"/> 적합 <input type="checkbox"/> 부적합

#### 3.4 시험기자재 보완 내용

- 해당없음.

#### 4. 시험기자재의 기술제원

※ 본 제품은

Video			
Video Input	Analog Camera	Input	16CH, 1Vp-p 75ohm, BNC
		Signal Type	AHD(8MP, 5MP, 4MP, 1080p, 720p) HDTVI(8MP, 5MP, 4MP, 1080p, 720p) HDCVI(5MP, 4MP, 1080p, 720p) CVBS (NTSC/PAL)
	Network Camera	Input	2CH (up to 18CH)
		Resolution	CIF ~ 8MP
		Protocols	SUNAPI(Wisenet), ONVIF
Live	Local Display		1x HDMI, 1x VGA dual monitor
Operating System	Embedded		Linux
Recording	Compression		H.265, H.264, MJPEG
	Record Rate(Analog)		- Analog Camera(NTSC/PAL) (Main Stream) 8MP 8/8fps CH, 5M 12/12fps CH, 4M 15/12fps CH, 2M 30/25fps CH, 720p 30/25fps/CH, SD 30/25fps/CH (Sub Stream) HD: 640x360 full fps/CH, SD: upto SD full fps/CH  *The maximum recording frame rate depends on the frame rate of the input camera.
	Mode		Manual, Schedule (Continuous/Event), Event(Pre/Post), Dual Track
	Event Trigger		Alarm Input Analog Camera Video Loss, Motion Detection, Tampering Network Camera Camera Event (Sensor, MD, Video analytics), VA event (Tampering, Enter / Exit, Passing, Virtual-line, (Dis)Appear, Face Detection, Audio detection), Defocus camera event
	Event Action		E-mail, PTZ preset, Alarm out, Buzzer, Monitor out
	Overwrite modes		Overwrite On/Off



<b>Search &amp; Playback</b>	Performance		Max. 4 users (Set 1, Remote 3)
	Resolution		CIF ~ 8MP
	Playback Control		Fast Forward/Backward (x2,x4,x8,x16,x32,x64, x128, x256) Slow Forward/Backward (x1/2,x1/4,x1/8) ※Move one step up/down
	Internal		<b>Up to 8 SATA HDDs</b> <b>Max. 6TB/HDD(TBD)</b>
<b>Storage</b>	External		USB(for Backup)
	File Format		BU(DVR Player), SEC(Set, Include Player), AVI(Webviewer only)
<b>NETWORK</b>			
Protocol support			TCP/IP, UDP/IP, RTP (UDP), RTP (TCP), RTSP, NTP, HTTP, DHCP (Server, Client), PPPoE, SMTP, ICMP, IGMP, ARP, DNS, DDNS, uPnP, HTTPS, SNMP, ONVIF (Profile-S), SUNAPI(Server, Client)
Max. Remote users			Search (3), Live Unicast (10), Multicast (20)
Security			IPv4/v6
Security			IP address filtering, User access log, 802.1x Authentication, Encryption (ID/PW, Recording, Transmission, Backup)
OS			Supported OS : Window XP (Service pack 2 or above), Vista, 7, 8, 10, Mac OS X (10.7 or above)
Web Browser			Google Chrome 47 or above, MS Edge 20 or above, Safari 9 or above *support Plug-in free Web
Viewer Software			SSM, Webviewer, SmartViewer, Wisenet Mobile Viewer
CMS Support			SDK/CGI(SUNAPI)
<b>Function</b>			
Easy Configuration			Setup Wizard (Language Date/Time, Password, Network, Auto Camera Configuration), P2P (QR code)
ARB (Auto Recovery Backup)			support
PTZ	Control/Preset		Via GUI & RS-485, Webviewer, SPC-7000 / 300 presets
Smart phone	OS / Protocol support		Android , iOS, RTP, RTSP, HTTP, CGI(SUNAPI)
	Control		Live(16ch) : Multi-Profile Support Playback(1CH, Max. 2MP) Event push
<b>System Control</b>			Mouse, IR Remocon, Web, SPC-7000

INDICATOR / INTERFACE		
Front	Indicator	Power status LED 1ea, HDD Action LED 1ea, Alarm Status LED 1ea Record status LED 1ea, Network Action LED 1ea, Backup LED 1ea
Monitors	Mode	HDMI/VGA Dual Monitor
	HDMI	1 HDMI (4K(3840 x 2160), 2K(2560 x 1440), 1920x1080, 1280x1024, 1280x720)
	VGA	1 VGA (1920x1080, 1280x1024, 1280x720)
	Composite(Spot)	BNC(1CH) ※ Included OSD On Screen, Single, Multi, Auto Change mode Support
Audio	Inputs/Output	16CH line in (Built in 4CH, Option : Audio Extension Cable)/ 1CH line out
	Compression	G.711
	Sampling rate	8KHz
Alarm	Inputs/Outputs	Terminal 16 Inputs (NO/NC) / Terminal 4 relay Outputs (NO/NC & NO) MAX DC18V, 2A, Typical DC12V, 2A
Ethernet		1 RJ45 10/100/1000 Base-T
USB		1 ports(USB 3.0, Rear), 1 ports(USB 2.0, Front)
Serial		RS-485(Full Duplex) for PTZ, Samsung System Keyboard
Coaxia Control		Support (CVBS and AHD/CVI/TVI)
Reset		Yes(Factory Reset, Alarm Reset)
General		
Electrical	Input Voltage/Current	100 ~ 240 VAC ±10%; 50/60 Hz
	Power consumption	(TBD) Max. W
Environmental	Operating Temperature/Humidity	+0°C to +40°C (+32°F to +104°F) / 20% to 85% RH
Mechanical	Color / Material	Black / Metal
	Dimension (W x H x D)	(TBD) W440 x H88 x D384.8(17.32" x 3.46" x 15.15")
	Weight (with hard disks)	TBD kg

## 파생모델

구분	파생모델명	기본모델과의 차이
-	파생모델없음.	-

## 5. 시험기자재 구성 및 배치

### 5.1 전체구성

기자재 명칭	모델명	제조번호	제조사	비고
Pentabrid DVR (Digital Video Recorder)	HRX-1621	-	한화테크윈 주식회사	시험기자재
카메라	SDC-79446BF	-	HANWHA TECHWIN (TIANJIN) CO., LTD	-
카메라 직류전원장치	FSP-060-DIBAN2	-	Zhonghan Electronics(Shenzhen) Co., Ltd.	-
모니터 1	SMT-2233	ZC6U67VH500194D	Weihai Daewoo Electronics Co., Ltd.	-
모니터 2	SMT-2232	C95V67VF900038B	Weihai Daewoo Electronics Co., Ltd.	-
모니터 3	SMT-2232	C95V67VF900015Y	Weihai Daewoo Electronics Co., Ltd.	-
노트북	NT730U3E	JJRE91CF200065A	Samsung Electronics	-
노트북 직류전원장치	PA-1600-66	AD-6019P	LITEON	-
스피커	BR10000A CUVE	-	BEIJING EDIFIER HI- TECH GROUP.	-
마이크 1	CMK-303	-	CAMAC	-
마이크 2	MP1000	-	-	-
컨트롤러	SPC-1010	C50E67WG10100F	SamSung Techwin Co.,Ltd.	-
컨트롤러 직류전원장치	RS-AB1000	-	Dongguan Jinhusheng Power Technology Co.,Ltd.	-
알람	-	-	-	-
버튼 알람	-	-	-	-
USB 메모리	-	-	SONY	16 GB

### 5.2 시스템구성 (시험기자재가 컴퓨터 및 시스템인 경우)

기자재 명칭	모 델 명	제 조 번 호	제 조 사	비 고
마우스	MOKJUO	-	Primax Electronics Ltd.	-
HDD	WD40PUEX-64N96Y0	-	Western Digital	4 TB

### 5.3 접속 케이블

접속 시작 장치		접속 끝 장치		케이블 규 격	
기자재 명칭	I/O Port	기자재 명칭	I/O Port	길이(m)	차폐여부
Pentabrid DVR (Digital Video Recorder) (시험기자재)	VIDEO IN	카메라	BNC	10.0	U
	HDMI	모니터 1	HDMI	1.5	S
	VGA OUT	모니터 2	D-SUB	1.5	S
	SPOT	모니터 3	BNC	3.0	S
	NETWORK	노트북	RJ-45	3.0	U
	AUDIO OUT	스피커	RCA	1.6	U
	AUDIO IN	마이크 1	RCA	1.6	U
	AUDIO IN (2 Pin)	마이크 2	XLR	1.7	U
	RS-485	컨트롤러	RS-485	10.0	U
	Alarm Out	알람	Alarm In	10.0	U
	Alarm In	버튼 알람	Alarm Out	10.0	U
	USB 2.0	마우스	USB	1.3	U
	USB 3.0	USB 메모리	USB	-	-

\* 차폐여부 : Unshielded=U, Shielded=S

### 5.4 시험기자재의 동작상태

- 시험기자재와 주변기기를 아래 배치도와 같이 배치 후, 시험기자재와 연결한 카메라가 촬영하는 영상이 시험기자재와 연결된 노트북 및 모니터에서 정상적으로 출력되는지 확인하며 시험하였음.
- 시험기자재와 연결된 노트북에서 연속적인 PING TEST를 수행하여 연결에 이상이 발생하는지 확인하면서 시험하였음.
- 디스플레이 출력 기능 시험 시 관측 거리는 1 m 에서 시험하였음.

E.U.T Test operating S/W		
Name	Version	Manufacture Company
WebViewer	-	-

### 5.5 배치도

■ AC Main  
□ DC Main

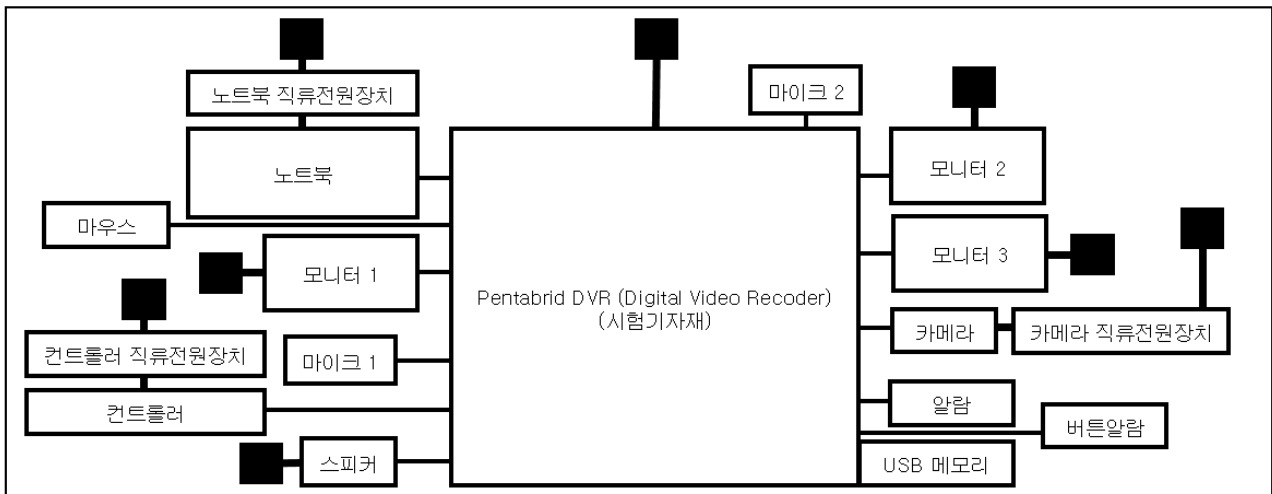

## 6. 전자파 장애 허용기준

### 6.1 전도성 방해 허용기준 (주 전원 포트)

구 분	주파수범위 [MHz]	허용기준 [dB(μV)]	
		준첨두	평균
A 급 기기	0.15 ~ 0.5	79	66
	0.5 ~ 30	73	60
B 급 기기	0.15 ~ 0.5	66 - 56	56 - 46
	0.5 ~ 5	56	46
	5 ~ 30	60	50

### 6.2 전도성 방해 허용기준 (비대칭 모드)

구 분	주파수범위 [MHz]	전압 허용기준 [dB(μV)]		전류 허용기준 [dB(μA)]	
		준첨두	평균	준첨두	평균
A 급 기기	0.15 ~ 0.5	97 - 87	84 - 74	53 - 43	40 - 30
	0.5 ~ 30	87	74	43	30
B 급 기기	0.15 ~ 0.5	84 - 74	74 - 64	40 - 30	30 - 20
	0.5 ~ 30	74	64	30	20

### 6.3 복사성 방해 허용기준 (1 GHz 이하)

주파수범위 [MHz]	허용기준 [dB(μV/m)]	
	A 급 기기 (10 m)	B 급 기기 (10 m)
30 ~ 230	40	30
230 ~ 1 000	47	37

구 분	주파수범위 [MHz]	허용기준 [dB(μV/m)]	
		첨두	
		기본파	고조파
FM 수신기 (3 m)	30 ~ 230	60	52
	230 ~ 300		52
	300 ~ 1 000		56

6.4 복사성 방해 허용기준 (1 GHz 초과)

구 분	주파수범위 [GHz]	허용기준 [dB(μW/m)]	
		첨두	평균
A 급 기기 (3 m)	1 ~ 3	76	56
	3 ~ 6	80	60
B 급 기기 (3 m)	1 ~ 3	70	50
	3 ~ 6	74	54

※ 복사성 방해 허용기준 조건부 시험 절차

시험기자재의 최대 내부 발사원은 시험기자재내 또는 시험기자재가 작동하고 조정되는 곳에서 발생하는 최대 주파수로 정의한다. 시험기자재의 내부 발사원 최대 주파수가 108 MHz 이하이면 측정은 1 GHz까지 수행되어야 한다.

시험기자재의 내부 발사원 최대 주파수가 (108 - 500) MHz이면 측정은 2 GHz까지 수행되어야 한다.

시험기자재의 내부 발사원 최대 주파수가 500 MHz - 1 GHz이면 측정은 5 GHz까지 수행되어야 한다.

시험기자재의 내부 발사원 최대 주파수가 1 GHz 초과이면 측정은 해당 최대 주파수의 5 배 주파수 또는 6 GHz 중 더 작은 주파수까지 수행되어야 한다.

6.5 차동 전압 전도성 방해 및 RF 출력 단자의 회망신호와 차동 전압 방해 허용기준

기기의 종류	주파수 범위 MHz	검파기 유형/대역폭	B급 허용기준 [dBμV] 75 Ω			
			기타	국부발진기 기본파	국부발진기 고조파	
30 MHz - 1 GHz 채널에서 운용되는 텔레비전 수신기, 비디오 레코더, PC용 TV방송수신기 튜너카드, 디지털 오디오 수신기	30 - 950	1 GHz 이하 준첨두값 / 120 kHz	46	46	46	
	950 - 2 150		46	54	54	
위성 신호 수신을 위한 튜너 유닛 (LNB 제외)	950 - 2 150		46	54	54	
FM 방송 수신기와 PC용 튜너 카드	30 - 300		1 GHz 초과 첨두값 / 1 MHz	46	54	50
	300 - 1 000					52
FM 자동차용 수신기	30 - 300		46	66	59	
	300 - 1 000	52				
TV방송수신기 튜너포트에 연결하도록 설계된 RF변조기 출력포트가 있는 기기 (예: DVD기기, 비디오 레코더, 캠코더, 재생기 등)	30 - 950	46	76	46		
	950 - 2 150			해당사항 없음	54	

(비고)  
 1. 경계주파수에서는 더 낮은 허용기준이 적용된다.  
 2. 국부발진기의 기본파와 고조파 이외의 모든 방해에 적용한다.

## 7. 전자파보호 기준

### 7.1 시험적용 규격

내성시험 명	적용단자	시험규격		단위	성능 평가 기준	시험방법	비고
		시험항목	시험값				
정전기 방전	함체포트	접촉방전 기중방전	$\pm 4$ $\pm 8$	kV kV	B	KN61000 -4-2	
방사성 RF 전자기장	함체포트	주파수 범위 전기장 세기 변조	80 - 1 000 3 80	MHz V/m % AM(1 kHz)	A	KN61000 -4-3	
방사성 RF 전자기장, 스폿 시험	함체포트	주파수 범위 전기장 세기 변조	1 800, 2 600, 3 500, 5 000 3 80	MHz V/m % AM(1 kHz)	A	KN61000 -4-3	주6)
전기적 빠른 과도현상 /버스트	아날로그/ 디지털 데이터 포트	첨두 전압 Tr/Th 반복주파수	$\pm 0.5$ 5/50 5	kV ns kHz	B	KN61000 -4-4	주1) 주2)
	직류 회로망 전원 포트	첨두 전압 Tr/Th 반복주파수	$\pm 0.5$ 5/50 5	kV ns kHz			주1)
	교류 주전원 포트	첨두 전압 Tr/Th 반복주파수	$\pm 1.0$ 5/50 5	kV ns kHz			
서지	아날로그/ 디지털 데이터 포트	포트 유형 : 비차폐 대칭형 적용 : 선-접지간			C	KN61000 -4-5	주1) 주3)
		첨두 전압 Tr/Th	$\pm 1.0$ (4.0) 10/700 (5/320)	kV $\mu$ s			
		포트 유형 : 동축 또는 차폐 적용 : 차폐-접지간					
	직류 회로망 전원 포트	첨두 전압 Tr/Th	$\pm 0.5$ (선-접지 간) 1.2/50 (8/20)	kV $\mu$ s	B	주1) 주4)	
		첨두 전압 첨두 전압 Tr/Th	$\pm 1.0$ (선-선간) $\pm 2.0$ (선-접지 간) 1.2/50 (8/20)	kV kV $\mu$ s	B	주8) 주9)	



전도성 RF 전자기장	아날로그/ 디지털 데이터 포트	주파수 범위 시험레벨 변조	0.15 - 10 3 80	MHz V % AM(1 kHz)	A	KN61000 -4-6	주1)
		주파수 범위 시험레벨 변조	10 - 30 3 - 1 80	MHz V % AM(1 kHz)			
		주파수 범위 시험레벨 변조	30 - 80 1 80	MHz V % AM(1 kHz)			
	직류 회로망 전원 포트	주파수 범위 시험레벨 변조	0.15 - 10 3 80	MHz V % AM(1 kHz)			
		주파수 범위 시험레벨 변조	10 - 30 3 - 1 80	MHz V % AM(1 kHz)			
		주파수 범위 시험레벨 변조	30 - 80 1 80	MHz V % AM(1 kHz)			
	교류 주전원 포트	주파수 범위 시험레벨 변조	0.15 - 10 3 80	MHz V % AM(1 kHz)			
		주파수 범위 시험레벨 변조	10 - 30 3 - 1 80	MHz V % AM(1 kHz)			
		주파수 범위 시험레벨 변조	30 - 80 1 80	MHz V % AM(1 kHz)			
전원 주파수 자기장	함체포트	주파수 자기장 세기	60 1	Hz A/m	A	KN61000 -4-8	주5)
전압 강하	교류 주전원 포트	잔여 전압 사이클 수	5 미만 0.5	%	B	KN61000 -4-11	주7)
		잔여 전압 사이클 수	70 30	%	C		
순간 정전	교류 주전원 포트	잔여 전압 사이클 수	5 미만 300	%	C		

주1) 제조자의 규격에 따라 길이가 3 m를 초과하는 케이블을 접속하는 포트에만 적용한다.

주2) xDSL 포트에 대한 반복율은 100 kHz 이다.

주3) 시험 레벨은 1차 보호 없이 포트에 적용하고, 4 kV 레벨은 1차 보호를 한 상태에서 적용한다. 가능한 한 설비에 사용하도록 만들어진 실제 1차 보호기를 사용한다. 이 4 kV 요구규격은 안테나 포트(3.1.3) 또는 방송수신기 튜너 포트(3.1.8)에는 적용하지 않는다.

10/700 (5/320)  $\mu$ s 파형의 결합 회로망이 고속 데이터 포트의 기능에 영향을 미치는 경우 그 시험은 1.2/50 (8/20)  $\mu$ s 파형 및 적합한 결합 회로망을 이용해 수행하여야 한다.

서지는 다음 조건을 모두 충족하는 포트에 적용한다.

- a. 건물 구조물을 벗어나는 케이블에 직접 연결할 수 있는 것
- b. 안테나 포트(3.1.3), 유선통신망 포트(3.1.31), 또는 방송수신기 튜너 포트(3.1.8)로 정의된 것

포함되는 대표적인 포트로는 xDSL, PSTN, CATV, 안테나 및 이와 유사한 것이 있다. 제외되는 포트로는 LAN 및 이와 유사한 것이 있다.

- 주4) 제조자의 규격에 따라 옥외 케이블에 직접 연결할 수 있는 포트에만 적용한다.
- 주5) 본질적으로 자기장에 영향을 받을 수 있는 장치(CRT 모니터, 홀 효과 소자, 전기역학적 마이크로폰, 자기장 센서 또는 저주파트랜스포머 등)가 포함된 기기에 적용한다. 시험기자재가 CRT 모니터를 포함하고 있는 경우 시험레벨 결정은 D.3.2를 참조한다.
- 주 6) 전자기장의 세기는 제조자가 정의한 보호 거리(이격 거리로부터 유도한 것)에 따라 달라지지만 3 V/m의 전자기장 세기는 최소 요구규격이며, 표 항 1.3을 준수한다는 것을 입증하는 것으로도 충분하다. 부록 1에는 적절한 레벨을 선택하는 지침이 제시되어 있다.
- 주7) 전압 파형의 0도 교차점에서 발생하는 변화. 0도 개폐로 시험하였을 때 시험기자재의 준수 여부를 입증할 수 없으면 90도 개폐에서 시험을 하고, 다시 270도 개폐에서 시험하여 준수 여부를 입증하여도 된다
- 주8) 제조자가 보호 조치를 규정한 경우 그 시험은 보호 조치를 취한 상태에서 수행하여야 한다.
- 주9) 인가된 펄스의 개수는 다음과 같아야 한다.

- 90° 위상일 때 선-선간 정펄스 5개
- 270° 위상일 때 선-선간 부펄스 5개

다음의 추가 펄스는 시험기자재가 접지에 연결되어 있거나 시험기자재가 관련기기를 통해 접지된 경우에만 필요하다.

- 90° 위상일 때 선-접지간 정펄스 5개
- 270° 위상일 때 선-접지간 부펄스 5개
- 90° 위상일 때 중성선-접지간 부펄스 5개
- 270° 위상일 때 중성선-접지간 정펄스 5개

다상 계통에 중성선이 있는 경우, 시험은 다른 위상들이 현저하게 다른 회로 배치에 연결되어 있지 않는 한 단상에 (위에서 정의한 대로) 적용한다.

다상 계통에 중성선이 없는 경우 시험은 기본 시험방법에 정의된 대로 적용한다.

(비고)

1. 폐쇄회로 TV, 감시 카메라, 녹화기 등 감시기기는 다음의 두 조건에서 실시되어야 하며, 만약 3 V 시험 조건에서 아무런 이상이 없을 경우 1 V 시험 조건에서도 만족하는 것으로 간주한다.
  - 가. 3 V 에서는 화면에 희미한 흰줄이 가는 등 화질이 조금 떨어지는 것은 허용되나, 인식물 자체가 흔들리지 않고 인식물을 명확히 식별할 수 있어야 하며 시스템이 계속해서 동작되어야 한다.
  - 나. 1 V 에서는 식별 가능한 화질 손상이 없어야 한다.

## 7.2 성능평가기준

대상기기에 대한 내성시험중 또는 내성시험 종료후에 적용하는 성능평가기준은 다음과 같다.

### 성능평가기준 A

기기는 사용자의 조작 없이 의도된 대로 계속 작동하여야 한다. 기기를 본래 용도대로 사용하였을 때 제조자가 정한 성능 레벨 밑으로 성능이 저하되거나 기능을 상실하거나 동작 상태가 변하는 것은 허용되지 않는다. 성능 레벨은 허용 가능한 성능 상실로 대체할 수 있다. 제조자가 최소 성능 레벨 또는 성능 상실 허용범위를 지정하지 않은 경우에는 이 둘 중 어느 하나는 제품 설명서와 문헌으로부터, 그리고 사용자가 기기를 본래 용도대로 사용하였을 때 합리적으로 예상할 수 있는 것으로부터 추론할 수 있다.

### 성능평가기준 B

방해 시험 동안에는 성능 저하가 허용된다. 하지만 시험 후에도 실제 동작 상태나 저장된 데이터의 비의도적 변화가 지속되는 것은 허용되지 않는다.

시험 후 기기는 사용자 개입 없이 의도된 대로 계속 작동하여야 한다. 기기를 본래 용도대로 사용하였을 때 제조자가 정한 성능 레벨 밑으로 성능이 저하되거나 기능이 상실되는 것은 허용되지 않는다.

제조자가 최소 성능 레벨(또는 허용 가능한 성능 상실), 또는 회복 시간을 정하지 않은 경우 이 둘 중 어느 하나는 제품 설명서와 문헌 및 사용자가 기기를 본래 용도대로 사용하였을 때 합리적으로 예상할 수 있는 것으로부터 추론할 수 있다.

### 성능평가기준 C

기능이 자체 복구될 수 있는 것이거나 사용자가 제조자의 지침에 따라 제어장치를 작동시켜 기능을 회복시킬 수 있는 경우에는 기능 상실이 허용된다. 또한 재부팅 또는 재가동(re-start)은 허용된다.

비휘발성 메모리에 저장되어 있거나 배터리 백업으로 보호된 정보는 손실되어서는 안 된다.

## 7.3 규격 적용 시 특기 사항

- 시험기자재의 AUDIO OUT(RCA) 포트에 연결된 스피커는 앰프가 내장되어 있으므로 음압시험 제외하였음.
- eSATA 포트는 사용하지 않는포트로 시험 제외하였음.

## 8. 시험방법 및 결과

### 8.1 전도성 방해 시험 (주 전원 포트)

#### 8.1.1 측정설비

사용장비	모델명	제조사	제조번호	차기교정일	교정 주기	사용 여부
SHIELD ROOM #6	-	DYMSTEC	-	-	-	<input checked="" type="checkbox"/>
EMI Test S/W	EMC32	R & S	9.12.00	-	-	<input checked="" type="checkbox"/>
EMI TEST RECEIVER	ESR3	R & S	101781	2020.04.22	1년	<input checked="" type="checkbox"/>
LISN	ENV216	R & S	101787	2020.01.04	1년	<input checked="" type="checkbox"/>
LISN	ESH2-Z5	R & S	100450	2020.04.22	1년	<input checked="" type="checkbox"/>
PULSE LIMITER	ESH3-Z2	R & S	101915	2019.11.26	1년	<input checked="" type="checkbox"/>

#### 8.1.2 시험장소: 전자파 차폐실

#### 8.1.3 환경조건: 온도 23.3 °C, 습도 54.5 % R.H.

#### 8.1.4 시험방법

※ 전자파적합성 시험방법 : 국립전파연구원공고 제2018-128호

- 1) 시험기자재 및 시스템을 취급설명서 상에 기술된 상태로 구성함.
- 2) 시험기자재가 특정설비와 함께 사용되어질 때에는 해당 설비를 함께 접속하며 어떤 시스템의 일부로 사용되는 부분품의 경우에는 그 시스템에 설치하여 정상동작 시킴.
- 3) 각 접속단자(인터페이스포트)마다 해당 주변기기를 접속하고 시험함.
- 4) 시험기자재에 접지단자가 있는 경우에는 접지하고 전원선 플러그를 통해 내부접지된 시험기자재는 사용전원을 통해 접지하고 시험함.
- 5) 통상 테이블 위에 올려놓고 작동하는 시험기자재는 접지면으로부터 0.8 m 높이의 시험대 위에서 시험하고, 바닥에 설치하는 시험기자재는 바닥면에서 시험함.
- 6) 시험기자재는 동작모드, 전송속도 등이 다른 경우에는 각각 시험하여 가장 높은 측정값을 시험값으로 선택함.
- 7) 시험기자재는 독립적인 회로망을 통해서 전원을 공급하고, 기타 주변기기는 별도의 회로망을 통해서 전원을 공급함.
- 8) 이동형기기는 접지된 도체벽면으로부터 0.4 m 다른 접지면으로부터 0.8 m 이상 떨어져서 시험함.
- 9) 시험기자재와 AMN 사이의 전원 코드 길이가 1 m 이상 일 때 전원코드의 중간 지점에서 길이가 40 cm를 넘지 않게 앞뒤로 접어진 형태로 묶어야 한다.
- 10) AMN의 사용하지 않는 측정수신기 연결용 단자는 50 Ω으로 종단되어 있어야 한다.

- 
- 11) 시험기자재 및 모든 주변 장치들은 각각 AMN에 연결되어 있어야 한다.
  - 12) 전도성 방해는 다음식으로 산출하되, 보정요인이 자동 보정되는 경우에는 그때의 측정치를 그대로 적용.

$$\text{QuasiPeak}[\text{dB}\mu\text{V}] / \text{CAverage} [\text{dB}\mu\text{V}] = \text{Reading Value}[\text{dB}\mu\text{V}] + \text{Corr.} [\text{dB}]$$

QuasiPeak / CAverage : 최종 결과값

Reading Value : 여기 표예선 보여지지 않음

Corr. : 보정값 (LISN 보정값+ (케이블손실 + Pulse Limiter 보정값))

8.1.5 시험결과 :  적합     부적합     해당없음

시험일: 2019년 08월 12일

시험원: 김민성

HOT LINE

## Common Information

Test Description: Conducted Emission  
 Model No.: HRX-1621  
 Phase:  
 Mode: H  
 Operator Name: KES

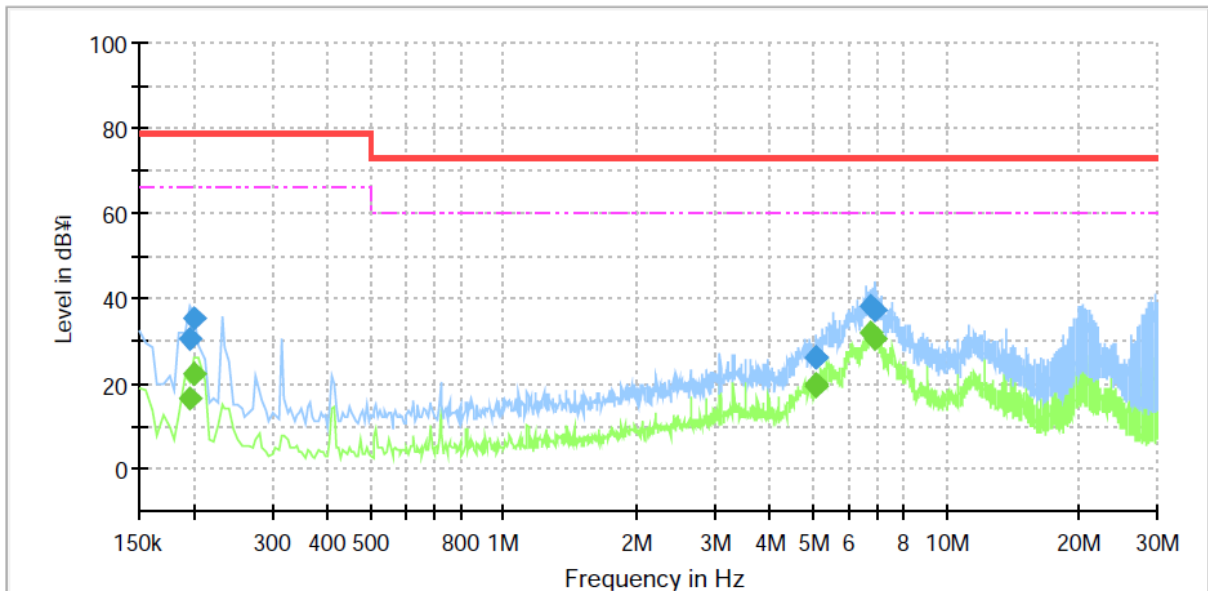

## Final Result

Frequency (MHz)	QuasiPeak (dBμV)	CAverage (dBμV)	Limit (dBμV)	Margin (dB)	Meas. Time (ms)	Bandwidth (kHz)	Line	Corr. (dB)
0.195000	---	16.58	66.00	49.42	1000.0	9.000	L1	19.5
0.195000	30.74	---	79.00	48.26	1000.0	9.000	L1	19.5
0.200000	---	22.34	66.00	43.66	1000.0	9.000	L1	19.5
0.200000	35.27	---	79.00	43.73	1000.0	9.000	L1	19.5
5.095000	---	19.72	60.00	40.28	1000.0	9.000	L1	19.6
5.095000	25.98	---	73.00	47.02	1000.0	9.000	L1	19.6
5.100000	---	19.54	60.00	40.46	1000.0	9.000	L1	19.7
5.100000	25.97	---	73.00	47.03	1000.0	9.000	L1	19.7
6.730000	---	32.00	60.00	28.00	1000.0	9.000	L1	19.9
6.730000	38.18	---	73.00	34.82	1000.0	9.000	L1	19.9
6.935000	---	30.74	60.00	29.26	1000.0	9.000	L1	19.9
6.935000	37.40	---	73.00	35.60	1000.0	9.000	L1	19.9

NEUTRAL LINE

### Common Information

Test Description: Conducted Emission  
 Model No.: HRX-1621  
 Phase:  
 Mode: N  
 Operator Name: KES

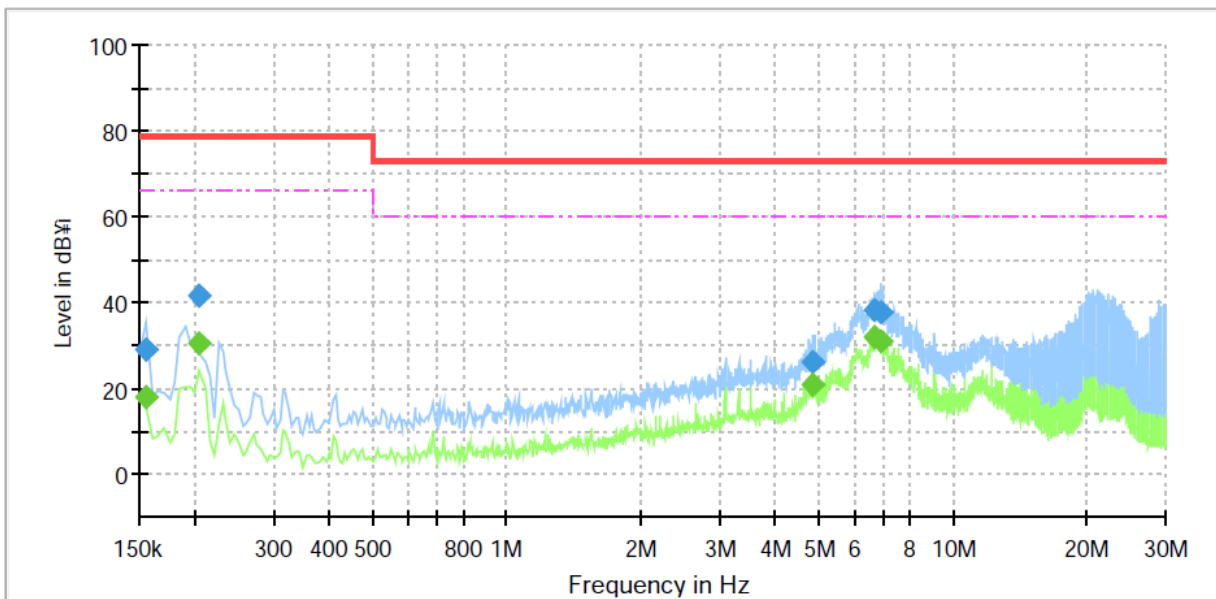

### Final Result

Frequency (MHz)	QuasiPeak (dBµV)	CAverage (dBµV)	Limit (dBµV)	Margin (dB)	Meas. Time (ms)	Bandwidth (kHz)	Line	Corr. (dB)
0.155000	---	18.22	66.00	47.78	1000.0	9.000	N	19.5
0.155000	29.08	---	79.00	49.92	1000.0	9.000	N	19.5
0.205000	---	30.50	66.00	35.50	1000.0	9.000	N	19.5
0.205000	41.43	---	79.00	37.57	1000.0	9.000	N	19.5
4.855000	---	20.78	60.00	39.22	1000.0	9.000	N	19.7
4.855000	26.39	---	73.00	46.61	1000.0	9.000	N	19.7
6.660000	---	31.89	60.00	28.11	1000.0	9.000	N	19.9
6.660000	38.26	---	73.00	34.74	1000.0	9.000	N	19.9
6.895000	---	31.09	60.00	28.91	1000.0	9.000	N	19.9
6.895000	37.65	---	73.00	35.35	1000.0	9.000	N	19.9

#### 8.1.6 시험자 의견

- 전자파적합성 시험방법에 따라 시험한 결과, 기술기준에 적합함.

## 8.2 전도성 방해 시험 (비대칭 모드)

### 8.2.1 측정설비

사용장비	모델명	제조사	제조번호	차기교정일	교정 주기	사용 여부
SHIELD ROOM #6	-	DYMSTEC	-	-	-	<input checked="" type="checkbox"/>
EMI Test S/W	EMC32	R & S	9.12.00	-	-	<input checked="" type="checkbox"/>
EMI TEST RECEIVER	ESR3	R & S	101781	2020.04.22	1년	<input checked="" type="checkbox"/>
LISN	ENV216	R & S	101787	2020.01.04	1년	<input checked="" type="checkbox"/>
LISN	ESH2-Z5	R & S	100450	2020.04.22	1년	<input checked="" type="checkbox"/>
PULSE LIMITER	ESH3-Z2	R & S	101915	2019.11.26	1년	<input checked="" type="checkbox"/>
8-WIRE ISN CAT3,5	ENY81	R & S	100174	2020.01.07	1년	<input type="checkbox"/>
8-WIRE ISN CAT6	ENY81-CAT6	R & S	101665	2020.01.07	1년	<input checked="" type="checkbox"/>

### 8.2.2 시험장소: 전자파 차폐실

### 8.2.3 환경조건: 온도 23.3 °C, 습도 54.5 % R.H.

### 8.2.4 시험방법

※ 전자파적합성 시험방법 : 국립전파연구원공고 제2018-128호

- 1) 시험기자재 및 시스템을 취급설명서 상에 기술된 상태로 구성함.
- 2) 시험기자재가 특정설비와 함께 사용되어질 때에는 해당 설비를 함께 접속하며 어떤 시스템의 일부로 사용되는 부분품의 경우에는 그 시스템에 설치하여 정상동작 시킴.
- 3) 각 접속단자(인터페이스포트)마다 해당 주변기기를 접속하고 시험함.
- 4) 시험기자재에 접지단자가 있는 경우에는 접지하고 전원선 플러그를 통해 내부접지된 시험기자재는 사용전원을 통해 접지하고 시험함.
- 5) 통상 테이블 위에 올려놓고 작동하는 시험기자재는 접지면으로부터 0.8 m 높이의 시험대 위에서 시험하고, 바닥에 설치하는 시험기자재는 바닥면에서 시험함.
- 6) 시험기자재는 독립적인 회로망을 통해서 전원을 공급하고, 기타 주변기기는 별도의 회로망을 통해서 전원을 공급함.
- 7) 이동형기기는 접지된 도체벽면으로부터 0.4 m 다른 접지면으로부터 0.8 m 이상 떨어져서 시험함.
- 8) 시험기자재와 AMN 사이의 전원 코드 길이가 1 m 이상 일 때 전원코드의 중간 지점에서 길이가 40 cm를 넘지 않게 앞뒤로 접어진 형태로 묶어야 한다.
- 9) AMN의 사용하지 않는 측정수신기 연결용 단자는 50 Ω으로 종단되어 있어야 한다.
- 10) 시험기자재 및 모든 주변 장치들은 각각 AMN에 연결되어 있어야 한다.



- 11) 시험기자재와 CDN/ISN은 80 cm 거리를 유지하여야 한다.
- 12) 시험에 사용되는 CDN/ISN은 접지되어 있어야 한다.
- 13) 시험 케이블의 종류에 따라 적절한 시험방법을 적용하여야 한다.
- 14) 통신포트에 대한 시험방법 중 제품의 기능이 (10, 100, 1000) Mbps 등을 지원하는 다기능 통신 포트에 대해서는 속도별로 각각 시험하여 그래프를 첨부하고 데이터 값은 최고 높은 값을 시험성적서에 기록함.
- 15) 전도성 방해는 다음식으로 산출하되, 보정요인이 자동 보정되는 경우에는 그때의 측정치를 그대로 적용.

※ 전압 측정시  $QuasiPeak [dB\mu V] / CAverage [dB\mu V] = Reading Value [dB\mu V] + Corr. [dB]$

QuasiPeak / CAverage : 최종 결과값

Reading Value : 여기 표에선 보여지지 않음

Corr. : 보정값 (ISN 보정값 + (케이블손실 + Pulse Limiter 보정값))

※ 전류 측정시  $QuasiPeak [dB\mu V] / CAverage [dB\mu V] = Reading Value [dB\mu V] + Corr. [dB]$

QuasiPeak / CAverage : 최종 결과값

Reading Value : 여기 표에선 보여지지 않음

Corr. : 보정값 (Probe 보정값 + (케이블손실 + Pulse Limiter 보정값))

8.2.5 시험결과 :  적합     부적합     해당없음

시험일: 2019년 08월 12일

시험원: 김민성

1 000 Mbps

### Common Information

Test Description:	Telecommunication Emission
Model No.:	HRX-1621
Mode :	
Speed :	1 000 Mbps
Operator Name:	KES

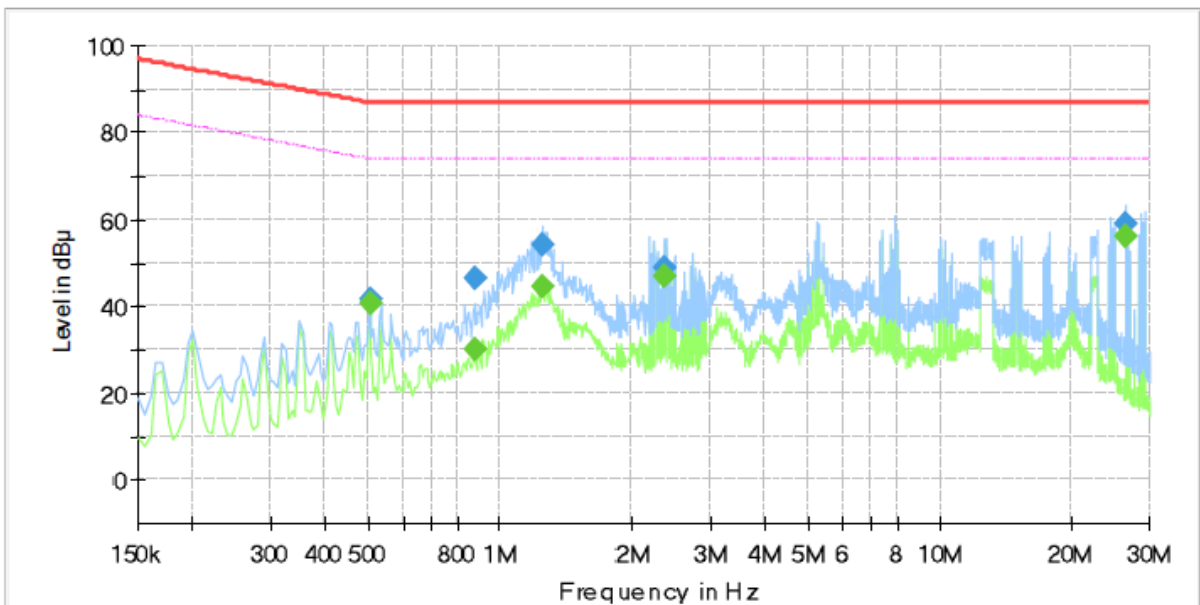

### Final Result

Frequency (MHz)	QuasiPeak (dBμV)	CAverage (dBμV)	Limit (dBμV)	Margin (dB)	Meas. Time (ms)	Bandwidth (kHz)	Line	Corr. (dB)
0.505000	---	40.76	74.00	33.24	1000.0	9.000	Single Line	19.9
0.505000	41.71	---	87.00	45.29	1000.0	9.000	Single Line	19.9
0.875000	---	30.03	74.00	43.97	1000.0	9.000	Single Line	20.2
0.875000	46.42	---	87.00	40.58	1000.0	9.000	Single Line	20.2
1.250000	---	44.70	74.00	29.30	1000.0	9.000	Single Line	20.3
1.250000	54.16	---	87.00	32.84	1000.0	9.000	Single Line	20.3
2.365000	---	46.97	74.00	27.03	1000.0	9.000	Single Line	20.2
2.365000	48.71	---	87.00	38.29	1000.0	9.000	Single Line	20.2
26.485000	---	56.19	74.00	17.81	1000.0	9.000	Single Line	20.6
26.485000	58.85	---	87.00	28.15	1000.0	9.000	Single Line	20.6

### 8.2.6 시험자 의견

- 전자파적합성 시험방법에 따라 시험한 결과, 기술기준에 적합함.  
 (본 시험기자재는 (10, 100, 1 000) Mbps 속도를 지원하며, 최대 (1 000) Mbps 속도로 시험하였음.)

8.3 차동 전압 전도성 방해 시험 : 해당사항없음.

8.3.1 측정설비

사용장비	모델명	제조사	제조번호	차기교정일	교정 주기	사용 여부
SHIELD ROOM #6	-	DYMSTEC	-	-	-	<input type="checkbox"/>
EMI Test S/W	EMC32	R & S	9.12.00	-	-	<input type="checkbox"/>
EMI TEST RECEIVER	ESR3	R & S	101781	2020.04.22	1년	<input type="checkbox"/>
LISN	ENV216	R & S	101787	2020.01.04	1년	<input type="checkbox"/>
LISN	ESH2-Z5	R & S	100450	2020.04.22	1년	<input type="checkbox"/>
PULSE LIMITER	ESH3-Z2	R & S	101915	2019.11.26	1년	<input type="checkbox"/>
NTSC/PAL/SECAM PATTERN GENERATOR	408NPS	LEADER	577240	2020.01.24	1년	<input type="checkbox"/>
DTV MODULATOR	TVB599A	TELEVIEW	23.53.20.15.09.00.0022	2019.11.05	1년	<input type="checkbox"/>
MIN LOSS PAD	11852B	Agilent	54198	2019.11.05	1년	<input type="checkbox"/>
MATCHING PAD	358.5414.02	R & S	830471/054	2019.11.05	1년	<input type="checkbox"/>
DC BLOCK	BLK-6-N+	Mini-Circuit	-	2019.11.05	1년	<input type="checkbox"/>
SPLITTER	ZFRSC-42-S+	Mini-Circuit	-	2019.11.05	1년	<input type="checkbox"/>

8.3.2 시험장소: 전자파 차폐실

8.3.3 환경조건: 온도 \_\_\_\_\_ °C, 습도 \_\_\_\_\_ % R.H.

8.3.4 시험방법

※ 전자파적합성 시험방법 : 국립전파연구원공고 제2018-128호

- 1) 외부 신호 발생기의 외부 레벨은 75 Ω의 임피던스를 가지고 주파수 변조 수신기에는 60 dB(μV)값, 텔레비전 수신기는 70 dB(μV)값을 시험기자재의 안테나 입력 단자에 공급해야 함.
- 2) 시험기자재의 안테나 단자와 관련 신호 발생기는 동축 케이블과 최소 6 dB의 감쇄를 갖는 결합기를 사용하여 연결해야 함.

8.3.5 시험결과 :  적합  부적합  해당없음

시험일:

시험원:

30 MHz - 2 150 MHz

N/A

### 8.3.6 시험자 의견

-TV 튜너 포트가 없으므로 적용 안함

8.4 RF 출력 단자의 희망 신호와 차동 전압 방해 시험 : 해당사항 없음.

8.4.1 측정설비

사용장비	모델명	제조사	제조번호	차기교정일	교정 주기	사용 여부
SHIELD ROOM #6	-	DYMSTEC	-	-	-	<input type="checkbox"/>
EMI Test S/W	EMC32	R & S	9.12.00	-	-	<input type="checkbox"/>
EMI TEST RECEIVER	ESR3	R & S	101781	2020.04.22	1년	<input type="checkbox"/>
LISN	ENV216	R & S	101787	2020.01.04	1년	<input type="checkbox"/>
LISN	ESH2-Z5	R & S	100450	2020.04.22	1년	<input type="checkbox"/>
PULSE LIMITER	ESH3-Z2	R & S	101915	2019.11.26	1년	<input type="checkbox"/>
NTSC/PAL/SECAM PATTERN GENERATOR	408NPS	LEADER	577240	2020.01.24	1년	<input type="checkbox"/>
DTV MODULATOR	TVB599A	TELEVIEW	23.53.20.15.09.00.0022	2019.11.05	1년	<input type="checkbox"/>
MIN LOSS PAD	11852B	Agilent	54198	2019.11.05	1년	<input type="checkbox"/>
MATCHING PAD	358.5414.02	R & S	830471/054	2019.11.05	1년	<input type="checkbox"/>
DC BLOCK	BLK-6-N+	Mini-Circuit	-	2019.11.05	1년	<input type="checkbox"/>
SPLITTER	ZFRSC-42-S+	Mini-Circuit	-	2019.11.05	1년	<input type="checkbox"/>

8.4.2 시험장소: 전자파 차폐실

8.4.3 환경조건: 온도 \_\_\_\_\_ °C, 습도 \_\_\_\_\_ % R.H.

8.4.4 시험방법

※ 전자파적합성 시험방법 : 국립전파연구원공고 제2018-128호

- 1) 시험기자재의 RF출력 단자는 임피던스 변환기와 동축 케이블을 통해 전계강도 측정기의 입력 단에 연결되어야 함.

8.4.5 시험결과 :  적합     부적합     해당없음

시험일:

시험원:

30 MHz - 1 000 MHz

N/A

1 000 MHz – 2 150 MHz

N/A

#### 8.4.6 시험자 의견

- RF 출력 단자가 없으므로 적용 안함.

## 8.5 복사성 방해 시험 (1 GHz 이하)

### 8.5.1 측정설비

사용장비	모델명	제조사	제조번호	차기교정일	교정주기	사용여부
SAC #4(10 m)	-	DYMSTEC	-	-	-	<input checked="" type="checkbox"/>
EMI Test S/W	EP5/RE	TOYO Corporation	6.0.0	-	-	<input checked="" type="checkbox"/>
EMI TEST RECEIVER	ESU26	R & S	100551	2020.04.09	1년	<input checked="" type="checkbox"/>
AMPLIFIER	SCU 01	R & S	100603	2019.11.26	1년	<input checked="" type="checkbox"/>
TRILOG-BROADBAND ANTENNA	VULB9163	Schwarzbeck	715	2020.09.20	2년	<input checked="" type="checkbox"/>
ATTENUATOR	8491A	HP	32173	2020.03.11	1년	<input checked="" type="checkbox"/>

8.5.2 시험장소:  OPEN AREA TEST SITE  SEMI ANECHOIC CHAMBER(10 m)

8.5.3 환경조건: 온도 23.9 °C, 습도 54.1 % R.H.

### 8.5.4 시험방법

※ 전자파적합성 시험방법 : 국립전파연구원공고 제2018-128호

- 1) - 6) 8.1.4 시험방법과 동일
- 7) 시험기자재는 통상 사용 상태에서 각 주변기기 및 케이블 등을 최대 방사가 일어나도록 배치함.
- 8) 시험기자재를 360도 회전시키고, 안테나 높이를 1 m ~ 4 m 높이로 가변하며, 수평 및 수직편파 각각의 최대 방사점을 찾음.
- 9) 측정거리는 10 m로 함.
- 10) 잡음 전계강도는 다음식으로 산출하되, 보정요인이 자동 보정되는 경우에는 그때 측정치를 그대로 적용.

#### ◆ Calculation - OATS

$$F1 [dB\mu V/m] = F2 [dB\mu V] + AF [dB/m] + CL [dB]$$

F1: 최종측정치 F2: 계기지시치 AF: 안테나 보정계수 CL: 케이블손실

#### ◆ Calculation - SAC #4(10 m)

$$Result(QP) [dB(\mu V/m)] = (Reading(QP) [dB(\mu V)] + c.f [dB(1/m)])$$

$$Margin(QP) [dB] = Limit [dB(\mu V/m)] - Result(QP) [dB(\mu V/m)]$$

Reading(QP) : 계기지시치, Result(QP) : 계기지시치 + 보정값

Limit(QP) : 제한값, c.f : (안테나 팩터값 + 케이블 손실 - 앰프 보정값), Margin: 마진값



8.5.5 시험결과 :  적합     부적합     해당없음

시험일: 2019년 08월 12일

시험원: 김민성

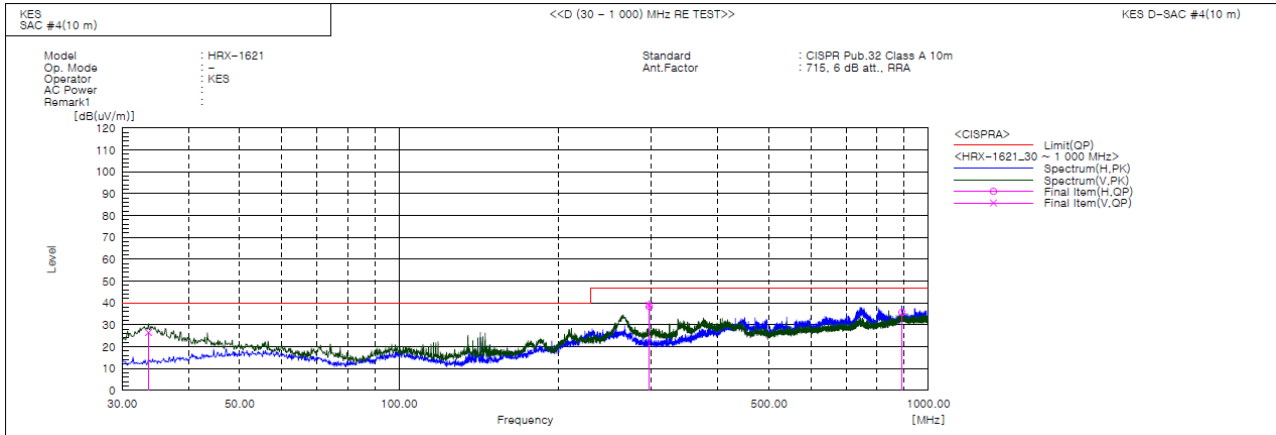

Final Result

No.	Frequency [MHz]	(P)	Reading QP [dB(uV)]	c.f [dB(1/m)]	Result QP [dB(uV/m)]	Limit QP [dB(uV/m)]	Margin QP [dB]	Height [cm]	Angle [deg]	Remark
1	33.638	V	51.5	-25.0	26.5	40.0	13.5	100.0	79.0	
2	296.989	V	57.5	-18.4	39.1	47.0	7.9	186.0	326.0	
3	296.993	H	56.8	-18.4	38.4	47.0	8.6	285.0	186.0	
4	890.996	H	40.7	-5.0	35.7	47.0	11.3	243.0	5.0	

8.5.6 시험자 의견

- 전자파적합성 시험방법에 따라 시험한 결과, 기술기준에 적합함.

## 8.6 복사성 방해 시험 (1 GHz 초과)

### 8.6.1 측정설비

사용장비	모델명	제조사	제조번호	차기교정일	교정 주기	사용 여부
SEMI ANECHOIC CHAMBER #3	-	DYMSTEC	-	-	-	<input checked="" type="checkbox"/>
EMI Test S/W	EP5/RE	TOYO Corporation	6.0.0	-	-	<input checked="" type="checkbox"/>
EMI TEST RECEIVER	ESR7	R & S	101190	2020.08.06	1년	<input checked="" type="checkbox"/>
PREAMPLIFIER	8449B	AGILENT	3008A01967	2020.05.27	1년	<input checked="" type="checkbox"/>
ATTENUATOR	8491A	HP	35496	2020.03.11	1년	<input type="checkbox"/>
DOUBLE RIDGED HORN ANTENNA	SAS-571	A.H.SYSTEM,INC	781	2021.05.13	2년	<input checked="" type="checkbox"/>

### 8.6.2 시험장소: SEMI ANECHOIC CHAMBER

### 8.6.3 환경조건: 온도 24.0 °C, 습도 54.5 % R.H.

### 8.6.4 시험방법

※ 전자파적합성 시험방법 : 국립전파연구원공고 제2018-128호

- 1) - 6) 8.1.4 시험방법과 동일
- 7) 시험기자재는 통상 사용 상태에서 각 주변기기 및 케이블 등을 최대 방사가 일어나도록 배치함.
- 8) 시험기자재를 360도 회전시키고, 수신안테나를 시험기자재 높이에 따라 이동시키면서, 수평 및 수직 편파 각각의 최대 방사점을 찾음.
- 9) 측정거리는 3 m로 함.
- 10) 잡음 전계강도는 다음식으로 산출하되, 보정요인이 자동 보정되는 경우에는 그때 측정치를 그대로 적용.

Semi Anechoic Chamber #2

◆ Calculation

$$\text{Over Limit [dB]} = (\text{Read Level [dB}\mu\text{V]} + \text{Ant Factor [dB/m]} + \text{Cable Loss [dB]} - \text{Preamp Factor [dB]}) - \text{Limit Line [dB}\mu\text{V]}$$

Over Limit : 마진값, Read Level : 계기지시치, Ant Factor : 안테나 보정값,  
Cable Loss : 케이블 손실, Preamp Factor : 앰프 보정값

Semi Anechoic Chamber(#3, #4)

◆ Calculation

$$\text{Result(PK/CAV) [dB}(\mu\text{V/m)}] = (\text{Reading(PK/CAV) [dB}(\mu\text{V)}] + \text{c.f [dB(1/m)}])$$

$$\text{Margin(PK/CAV) [dB]} = \text{Limit [dB}(\mu\text{V/m)}] - \text{Result(PK/CAV) [dB}(\mu\text{V/m)}]$$

Reading(PK/CAV) : 계기지시치, Result(PK/CAV) : 계기지시치 + 보정값

Limit(QP) : 제한값, c.f : (안테나 팩터값 + 케이블 손실 - 앰프 보정값), Margin: 마진값

8.6.5 시험결과 :  적합     부적합     해당없음

시험일: 2019년 08월 13일

시험원: 김민성

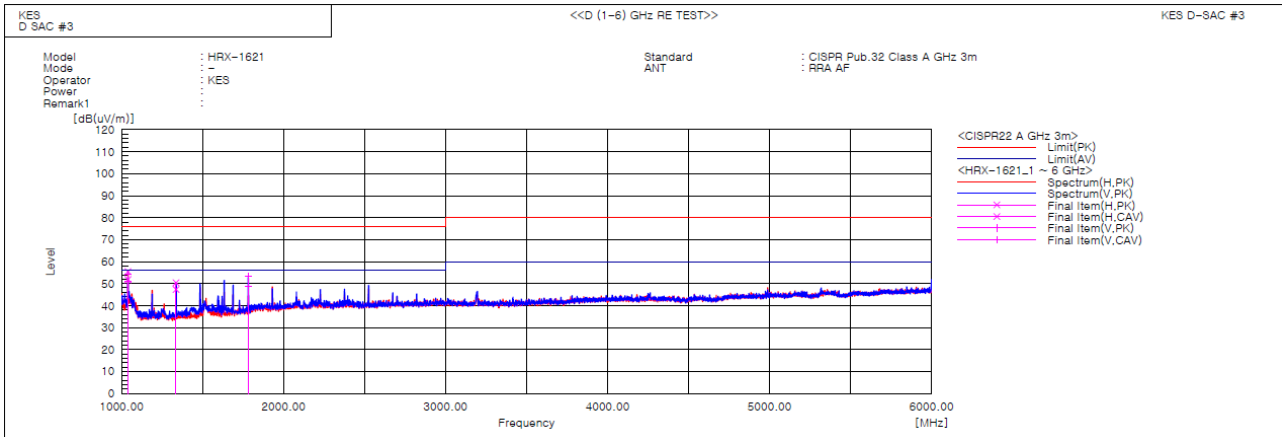

Final Result

No.	Frequency [MHz]	(P)	Reading PK [dB(uV)]	Reading CAV [dB(uV)]	c.f [dB(1/m)]	Result PK [dB(uV/m)]	Result CAV [dB(uV/m)]	Limit PK [dB(uV/m)]	Limit AV [dB(uV/m)]	Margin PK [dB]	Margin CAV [dB]	Height [cm]	Angle [deg]	Remark
1	1039.170	H	65.4	61.8	-9.9	55.5	51.9	76.0	56.0	20.5	4.1	100.0	346.9	
2	1039.580	V	64.0	60.9	-9.9	54.1	51.0	76.0	56.0	21.9	5.0	100.0	229.9	
3	1336.150	H	58.2	55.2	-7.8	50.4	47.4	76.0	56.0	25.6	8.6	100.0	34.8	
4	1781.590	V	57.1	52.6	-3.8	53.3	48.8	76.0	56.0	22.7	7.2	100.0	353.6	

### 8.6.6 시험자의견

- 전자파적합성 시험방법에 따라 시험한 결과, 기술기준에 적합함.
- 첨부된 데이터는 Peak 그래프에서 각각의 주파수에서 Detector를 PK, CISPR Average를 동시 선택하여 측정된 결과값임.
- 주파수가 확인할 수 없으므로 6 GHz 까지 측정함.

## 8.7 정전기 방전 내성시험

### 8.7.1 측정설비

사용장비	모델명	제조사	제조번호	차기교정일	교정 주기	사용 여부
SHIELD ROOM #7	-	DYMSTEC	-	-	-	<input checked="" type="checkbox"/>
ESD SIMULATOR	ESS-2000	Noise Ken	ESS01Z0454	2019.10.11	1년	<input checked="" type="checkbox"/>
HCP	-	(주) 케이 이 에스	-	-	-	<input checked="" type="checkbox"/>
VCP	-	(주) 케이 이 에스	-	-	-	<input checked="" type="checkbox"/>

### 8.7.2 시험장소: 전자파 차폐실

### 8.7.3 환경조건

기준치	측정치
온도(15 - 35) °C	23.2 °C
습도(30 - 60) % R.H.	53.1 % R.H.
기압(86 - 106) kPa	99.7 kPa

### 8.7.4 시험조건

방전간격: 1회 / 1초  
 방전임피던스: 330 Ω / 150 pF  
 방전종류: 직접방전-기중방전, 접촉방전  
 간접방전-수평결합면, 수직결합면  
 극성: + / -  
 방전회수: 기중방전-인가부위당 10회 이상  
 접촉방전-인가부위당 10회 이상  
 간접방전-인가부위당 10회 이상  
 성능평가기준: B  
 방전전압:

구분	직접방전		간접방전	
	접촉방전	기중방전	수평결합면	수직결합면
인가전압	-	±2 kV	-	-
	±4 kV	±4 kV	±4 kV	±4 kV
	-	±8 kV	-	-

### 8.7.5 시험방법

※ 전자파적합성 시험방법 : 국립전파연구원공고 제2018-128호

#### 공통조건

- 1) 시험기자재와 전자파 차폐실 또는 기타 금속물 간의 거리는 1 m 이상 격리 하여야 한다.
- 2) 발생기의 방전 귀환로 케이블은 약 2 m의 길이로서 기준 접지면에 접속하며, 여분의 길이는 가능한 기준접지면에 유도 되지 않도록 하거나 도전부로부터 0.2 m 이상 격리하여야 한다.
- 3) 휴대하거나 책상위에서 사용하는 기기는 기준 접지면 위의 0.8 m 높이의 비전도성 시험대 위에 설치하며 바닥 설치형 기기는 기준 접지면 위에 0.1 m 두께의 절연 받침대를 설치하고, 받침대 위에 시험기자재와 케이블을 설치한다.
- 4) 시험결과의 재현성을 위하여 정전기방전발생기는 시험기자재의 표면에 수직으로 시험전압을 인가한다.
- 5) 개방형 커넥터의 핀이나 접점에는 적용하지 않는다.

#### 기중방전시험

- 1) 원형의 방전전극팁은 시험기자재에 기계적인 손상이 발생하지 않도록 신속히 시험기기에서 접촉하기 까지 접근시켜야 하며, 각각의 방전이 종료된 후 정전기방전발생기(방전전극)는 시험기자재로부터 격리하여야 한다.

#### 접촉방전시험

- 1) 칩형의 방전전극팁은 방전시 스위치를 동작시키기 전에 시험기자재에 접촉하여야 한다.
- 2) 시험기자재의 표면이 도장되어 있지만, 도장내용이 제조자의 취급설명서에 기재되어 있지 않은 경우, 정전기발생기의 방전전극팁으로 도장을 관통시켜 도장층에 접촉방전시험을 실시하여야 한다.

8.7.6 정전기방전 인가부위

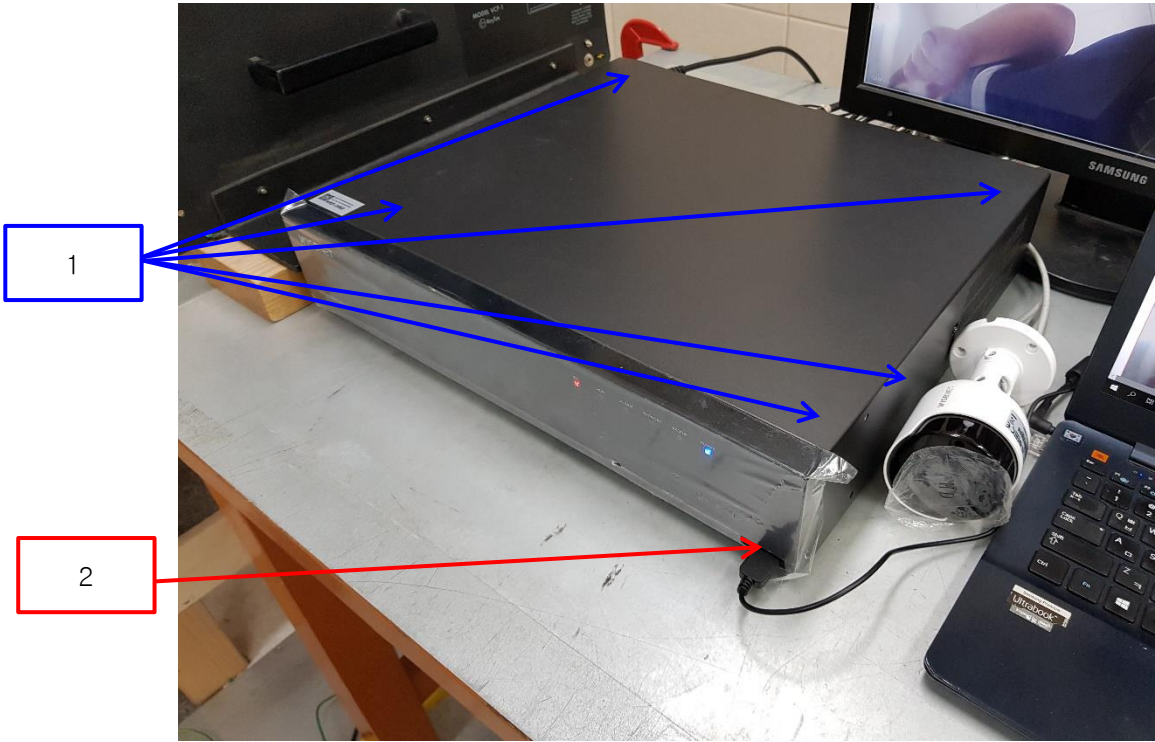
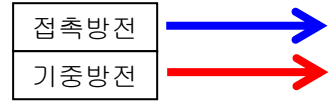

[시험기자재]

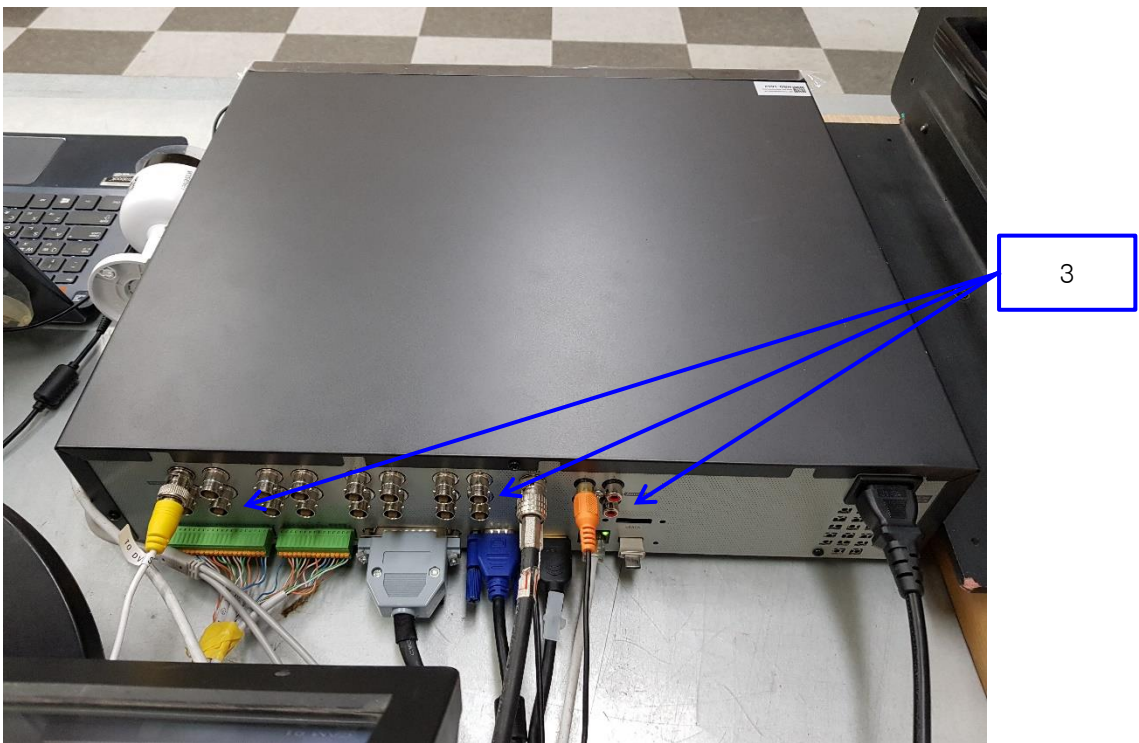

[시험기자재]

4



[시험기자재]

8.7.7 시험결과 :  적합     부적합     해당없음

시험일: 2019년 08월 17일

시험원: 김민성

인가방식	인가부위	방전방법	성능평가기준	성능평가결과	비고
간접인가	수평결합면	접촉방전	B	A	-
	수직결합면		B	A	-

인가방식	No.	인가부위	방전방법	성능평가기준	성능평가결과	비고
직접인가	1	외함도체	접촉방전	B	A	-
	2	전면 USB포트	기중방전	B	A	-
	3	백패널	접촉방전	B	A	-
	4	마우스	기중방전	B	A	-

### 8.7.8 시험자 의견

- 전자파적합성 시험방법에 따라 시험한 결과, 기술기준에 적합함.
- A : 시험 중/후에 시험기자재에 이상이 없음.



## 8.8 방사성 RF 전자기장 내성시험, 방사성 RF 전자기장 스폿 내성시험

### 8.8.1 측정설비

사용장비	모델명	제조사	제조번호	차기교정일	교정 주기	사용 여부
SEMI ANECHOIC CHAMBER #3	-	DYMSTEC	-	-	-	<input checked="" type="checkbox"/>
EMS Test S/W	EMC32	R & S	10.10.02	-	-	<input checked="" type="checkbox"/>
SIGNAL GENERATOR	SMB 100A	R & S	177586	2020.08.06	1년	<input checked="" type="checkbox"/>
BROADBAND AMPLIFIER	BBA100	R & S	101239	2020.08.06	1년	<input checked="" type="checkbox"/>
BROADBAND AMPLIFIER	100S1G6M1	AR	579931	2020.08.06	1년	<input checked="" type="checkbox"/>
POWER METER	NRP2	R & S	103475	2020.08.06	1년	<input checked="" type="checkbox"/>
AVG POWER SENSOR	NRP-Z91	R & S	102526	2020.08.06	1년	<input checked="" type="checkbox"/>
AVG POWER SENSOR	NRP-Z91	R & S	102527	2020.08.06	1년	<input checked="" type="checkbox"/>
STACKED DOUBLE LOG-PER-ANTENNA	STPL9128 E	Schwarzbeck	9128ES-121	-	-	<input checked="" type="checkbox"/>
DIRECTIONAL COUPLER	KYDC-D1070-DX40	KY TELECOM	KY150001	2020.08.06	1년	<input checked="" type="checkbox"/>
DOUBLE RIDGED HORN ANTENNA	SAS-571	A.H.SYSTEM,INC	781	2021.05.13	2년	<input checked="" type="checkbox"/>

### 8.8.2 시험장소: SEMI ANECHOIC CHAMBER

### 8.8.3 환경조건

기준치	측정치
온도(15 - 35) °C	23.9 °C
습도(30 - 60) % R.H.	54.2 % R.H.
기압(86 - 106) kPa	99.4 kPa

### 8.8.4 시험조건

안테나 위치: 수평 및 수직  
 안테나 거리: 3 m  
 전계강도: 3 V/m (무변조, rms)  
 주파수범위: 80 MHz to 1 GHz  
 (1 800 MHz, 2 600 MHz, 3 500 MHz, 5 000 MHz) ( $\pm 1\%$ )

음성전화 단말기인 경우 아래 주파수에 대해서 추가 시험을 수행  
 (80, 120, 145, 160, 230, 375, 435, 460, 600, 814, 835) MHz ( $\pm 1\%$ )

변조: AM, 80 %, 1 kHz sine wave  
 체재시간: 1 s  
 주파수 스텝: 1 % step  
 인가 부위: 4면  
 성능평가기준: A

### 8.8.5 시험방법

※ 전자파적합성 시험방법 : 국립전파연구원공고 제2018-128호

- 1) 시험에 사용된 전자파 무반사실은 기준 접지면으로부터 0.8 m 이상 높이에서 정해진 1.5 m × 1.5 m 의 가상 수직면에 대한 전자장의 강도가 규정치의 0 dB ~ 6 dB이내의 균일 전자장이 형성되었다.
- 2) 탁상용 시험기자재는 0.8 m 높이의 비전도성 받침대 위에 배치하고, 바닥설치형 시험기자재는 0.1 m 높이의 비전도성 받침대에 설치한다.
- 3) 각각의 주파수에서의 체재시간은 시험기자재가 동작하고 응답할 수 있는데 필요한 시간 이하가 되어서는 아니되며 클럭주파수와 같은 민감한 주파수는 별도로 분석 되어야 한다.
- 4) 4개의 각 시험기자재의 측면이 차례로 전자장에 노출 되도록 위치하였으며, 각각의 측면에 대해 시험하였음.

### 8.8.6 시험배치의 평면도

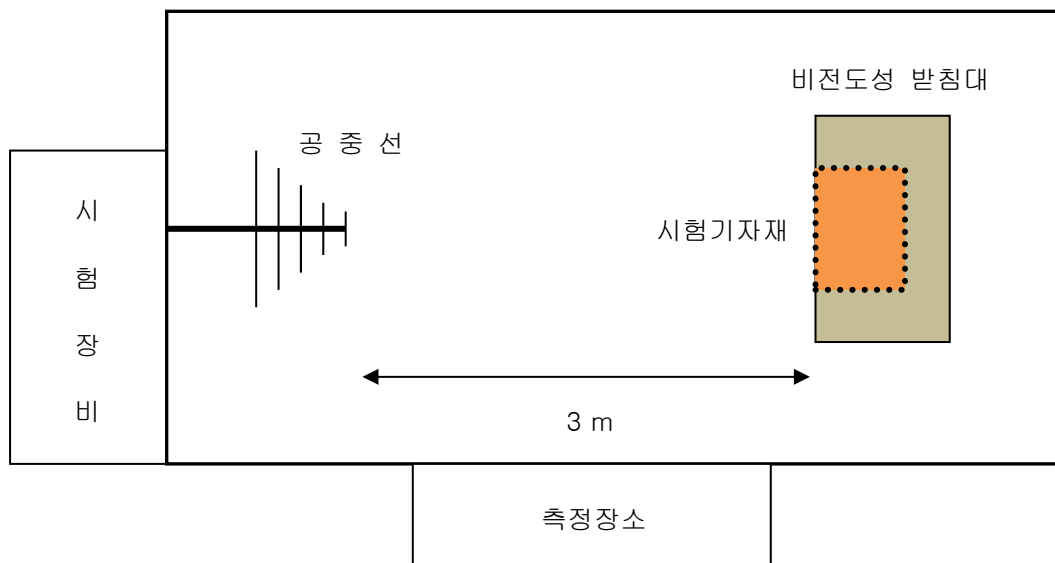

8.8.7 시험결과 :  적합     부적합     해당없음

시험일: 2019년 08월 15일

시험원: 김민성

[함체 포트]

인가부위	기 준	성능평가결과	
		수평	수직
전 면	A	A	A
후 면	A	A	A
우측면	A	A	A
좌측면	A	A	A

[오디오 출력 기능]  전기적 시험 /  음향적 시험

인가부위	시험방법	레벨값(dB)		기 준	성능평가결과	
		기준	시작		수평	수직
-	-	-	-	A	-	-

\* SOUND ACOUSTIC TESTER 장비 특성상 50 dB 이하일 경우 Low로 표시됨.

### 8.8.8 시험자 의견

- 전자파적합성 시험방법에 따라 시험한 결과, 기술기준에 적합함.
- A : 시험 중/후에 시험기자재에 이상이 없음.

## 8.9 전기적 빠른 과도현상 / 버스트 내성시험

### 8.9.1 측정설비

사용장비	모델명	제조사	제조번호	차기교정일	교정 주기	사용 여부
SHIELD ROOM #7	-	DYMSTEC	-	-	-	<input checked="" type="checkbox"/>
EMS Test S/W	iec.control	EM TEST	5.4.7	-	-	<input checked="" type="checkbox"/>
ULTRA COMPACT SIMULATOR	UCS 500N7	EM TEST	P1608172950	2019.11.27	1년	<input checked="" type="checkbox"/>
MOTOR VARIAC	MV2616	EM TEST	P1552169719	2019.11.27	1년	<input checked="" type="checkbox"/>
CAPACITIVE COUPLING CLAMP	HFK	EM TEST	P1633183115	2019.11.26	1년	<input checked="" type="checkbox"/>

### 8.9.2 시험장소: 전자파 차폐실

### 8.9.3 환경조건

기준치	측정치
온도(15 - 35) °C	23.2 °C
습도(30 - 60) % R.H.	53.1 % R.H.
기압(86 - 106) kPa	99.7 kPa

### 8.9.4 시험조건

인가전압 및 극성:	아날로그/디지털 데이터 포트 ±0.5 kV 직류 회로망 전원 포트 ±0.5 kV 교류 주전원 포트 ±1.0 kV
임펄스 반복률:	5 kHz (xDSL 기기의 경우, 100 kHz)
임펄스 상승시간:	5 ns ± 30 %
임펄스 주기:	50 ns ± 30 %
버스트 지속시간:	15 ms ± 20 %
버스트 주기:	300 ms ± 20 %
인가 시간:	1분 이상
인가 방법:	교류 주전원 포트 (결합/감결합 회로망) 직류 회로망 전원 포트 (결합/감결합 회로망) 아날로그/디지털 데이터 포트 (용량성 결합 클램프)
성능평가기준:	B

### 8.9.5 시험방법

※ 전자파적합성 시험방법 : 국립전파연구원공고 제2018-128호

- 1) 시험기자재가 고정식 바닥설치형 또는 탁상설치형 기기이건, 그리고 기타 다른 구조로 설치되도록 설계된 기기이건 간에 이 시험기자재는 기준 접지면 위에 놓여야 하며  $0.1\text{ m} \pm 0.01\text{ m}$  두께(그림 7 참조)의 절연 지지대에 의해 접지면과 절연되어 있어야 한다.
- 2) 시험기자재는 제조업체의 설치 규격에 따라 접지시스템에 연결되어야 한다. 추가적인 접지 연결은 허용하지 않는다
- 3) 접지면을 제외하고, 시험기자재와 다른 모든 전도성 구조물 (예를 들면, 차폐실 벽) 사이의 최소거리는  $0.5\text{ m}$  이상 되어야 한다.
- 4) 결합장치와 시험기자재 사이의 신호선과 전원선의 길이는  $0.5\text{ m} \pm 0.05\text{ m}$  이어야 한다. 만약에 제조자에 의해 제공된 비분리형 전원 공급 케이블이 제품의 길이와 함께  $0.5\text{ m} \pm 0.05\text{ m}$  를 초과하면 이 초과된 길이를 접지 기준면  $0.1\text{ m}$  위에 위치시키고 초과되는 케이블을 접어야 한다.

8.9.6 시험결과 :  적합     부적합     해당없음

시험일: 2019년 08월 17일

시험원: 김민성

[입력 교류전원단자]

적용부분	기준	성능평가결과	
		(+) 버스트	(-) 버스트
L - N - PE	B	A	A

[아날로그/디지털 데이터 포트]

적용부분	기준	성능평가결과	
		(+) 버스트	(-) 버스트
NETWORK	B	A	A
VIDEO IN	B	A	A
SPOT	B	A	A
RS-485	B	A	A
알람 케이블	B	A	A
버튼알람 케이블	B	A	A

### 8.9.7 시험자 의견

- 전자파적합성 시험방법에 따라 시험한 결과, 기술기준에 적합함.
- A : 시험 중/후에 시험기자재에 이상이 없음.

## 8.10 서지 내성시험

### 8.10.1 측정설비

사용장비	모델명	제조사	제조번호	차기교정일	교정 주기	사용 여부
SHIELD ROOM #7	-	DYMSTEC	-	-	-	<input checked="" type="checkbox"/>
EMS Test S/W	iec.control	EM TEST	5.4.7	-	-	<input checked="" type="checkbox"/>
ULTRA COMPACT SIMULATOR	UCS 500N7	EM TEST	P1608172950	2019.11.26	1년	<input checked="" type="checkbox"/>
MOTOR VARIAC	MV2616	EM TEST	P1552169719	2019.11.27	1년	<input checked="" type="checkbox"/>
CDN	CNV 508N1	EM TEST	P1610176296	2019.11.28	1년	<input type="checkbox"/>
CDN	CNV 504N7.3	EM TEST	P1744207079	2019.11.28	1년	<input type="checkbox"/>

### 8.10.2 시험장소: 전자파 차폐실

### 8.10.3 환경조건

기준치	측정치
온도(15 - 35) °C	23.2 °C
습도(30 - 60) % R.H.	53.1 % R.H.
기압(86 - 106) kPa	99.7 kPa

### 8.10.4 시험조건

일반조건

서지전압:

입력 교류전원단자

선-선: ±1.0 kV (첨두치)

선-접지: ±2.0 kV (첨두치)

입력 직류전원단자

선-접지: ±0.5 kV (첨두치)

아날로그/디지털 데이터 포트  
(비차폐 대칭형)

선-선: ±4.0 kV (첨두치)-안전장치 있는 상태

선-선: ±1.0 kV(첨두치)-안전장치 없는 상태

아날로그/디지털 데이터 포트  
(동축 또는 차폐 포트)

선-선: ±4.0 kV (첨두치)-안전장치 있는 상태

선-선: ±0.5 kV(첨두치)-안전장치 없는 상태

구분	전원포트	아날로그/디지털 데이터 포트 비차폐 대칭형	아날로그/디지털 데이터 포트 동축 또는 차폐 포트
개방회로 전압파형	1.2 / 50 $\mu$ s	10 / 700 $\mu$ s	1.2 / 50 $\mu$ s
단락회로 전류파형	8 / 20 $\mu$ s	5 / 320 $\mu$ s	8 / 20 $\mu$ s
인가회수	각 5 회		
위상 및 극성	+ 90°, - 270° (입력 교류전원 단자)	+, -	+, -
반복률	1 회 / <input type="checkbox"/> 1 분 <input checked="" type="checkbox"/> 30 초		
CCITT 서지발생기	개방회로출력전압 : 0.5 kV - 4.0 kV (허용오차 $\pm$ 10 %) 단락회로출력전류 : 0.25 kA - 2.0 kA (허용오차 $\pm$ 10 %)		
성능평가 기준	B	C	C

(시험 레벨은 1 차 보호 없이 포트에 적용하고, 4 kV 레벨은 1 차 보호를 한 상태에서 적용한다.  
가능한 한 설비에 사용하도록 만들어진 실제 1 차 보호기를 사용한다.  
이 4 kV 요구규격은 안테나 포트 또는 방송수신기 튜너 포트 에는 적용하지 않는다.)

### 8.10.5 시험방법

※ 전자파적합성 시험방법 : 국립전파연구원공고 제2018-128호

- 1) 특별히 명시되어 있지 않은 한, 서지는 zero crossing과 교류전압파형(정밀부)의 최대값에서 전압 위상에 동기 되도록 인가하여 시험하였음.
- 2) 서지는 선과 선간 및 선과 접지간에 인가하였음. 선과 접지간 시험인 경우에 특별한 조건이 없는 한, 시험전압은 각각의 선과 접지간에 연속적으로 인가하여 시험하였음.
- 3) 시험절차는 시험품의 비선형 전류-전압특성을 고려하여 단계적으로 전압을 상승시키며 시험하였음.
- 4) 아날로그/디지털 데이터 포트의 경우 제조자 규격서에 따라 케이블 길이가 3 m이상에서의 통신을 지원하는 케이블에 대해서만 시험하였음.
- 5) 아날로그/디지털 데이터 포트(비차폐 대칭형)의 경우 주요 안전장치가 설치된 상태에서는 최대 4 kV, 주요 안전장치가 설치되지 않은 상태에서는 1.0 kV로 시험하였음.
- 6) 아날로그/디지털 데이터 포트(동축 또는 차폐 포트)의 경우 주요 안전장치가 설치된 상태에서는 최대 4 kV, 주요 안전장치가 설치되지 않은 상태에서는 0.5 kV로 시험하였음.
- 7) 만약 분당 1회보다 빠른 율로 수행된 시험으로 인해 불합격이 발생하고, 분당 1회로 수행된 시험으로 인해 불합격이 발생하지 않으면 분당 1회로 수행된 시험이 우선한다.
- 8) 허용시험의 경우에 사용되지 않은 기기를 사용하여 시험하여야 한다. 또는 시험전에 보호소자를 대치하여야 한다.



8.10.6 시험결과 :  적합     부적합     해당없음

시험일: 2019년 08월 17일

시험원: 김민성

[입력 교류전원단자]

적용부분	기준	성능평가결과	
		(+) 서지	(-) 서지
L - N	B	A	A
L - PE	B	A	A
N - PE	B	A	A

[아날로그/디지털 데이터 포트]

적용부분	기준	성능평가결과	
		(+) 서지	(-) 서지
-	C	-	-

### 8.10.7 시험자 의견

- 전자파적합성 시험방법에 따라 시험한 결과, 기술기준에 적합함.
- A : 시험 중/후에 시험기자재에 이상이 없음.

## 8.11 전도성 RF 전자기장 내성시험

### 8.11.1 측정설비

사용장비	모델명	제조사	제조번호	차기교정일	교정 주기	사용 여부
SHIELD ROOM #6	-	DYMSTEC	-	-	-	<input checked="" type="checkbox"/>
EMS Test S/W	icd.control	EM TEST	5.3.11	-	-	<input checked="" type="checkbox"/>
CONTINUOUS WAVE SIMULATOR	CWS 500N1.4	EM TEST	P1602169880	2019.11.26	1년	<input checked="" type="checkbox"/>
ATTENUATOR	ATT 6/80	EM TEST	P1614178148	2019.11.26	1년	<input checked="" type="checkbox"/>
CDN	CDN M016	TESEQ	43694	2019.11.26	1년	<input checked="" type="checkbox"/>
CDN	CDN M016	TESEQ	43697	2019.11.26	1년	<input type="checkbox"/>
CDN	CDN T800	TESEQ	42800	2019.11.26	1년	<input checked="" type="checkbox"/>
EM CLAMP	KEMZ 801A	TESEQ	44099	2019.11.27	1년	<input checked="" type="checkbox"/>

### 8.11.2 시험장소: 전자파 차폐실

### 8.11.3 환경조건

기준치	측정치
온도(15 - 35) °C	23.3 °C
습도(30 - 60) % R.H.	56.9 % R.H.
기압(86 - 106) kPa	100.0 kPa

### 8.11.4 시험조건

주파수범위 (시험레벨): 150 kHz - 10 MHz (3 V), 10 MHz - 30 MHz (3 V - 1 V), 30 MHz - 80 MHz (1 V)

음성전화 단말기기를 위한 선택 주파수 / 시험레벨 : (0.2, 1, 7.1, 13.56, 21, 27.12, 40.68, 52) MHz (±1 %) / 3 V

변조: AM, 80 %, 1 kHz sine wave  
 체재시간: 1 s  
 주파수스텝: 1 % step  
 성능평가기준: A

### 8.11.5 시험방법

※ 전자파적합성 시험방법 : 국립전파연구원공고 제2018-128호

- 1) 시험기자재를 설치한 후 내성기준에 명시된 주파수범위, 시험레벨을 설정하여 시험주파수 대역을 Sweep 시켰음.
- 2) 각각의 주파수에서의 체재시간은 시험기자재가 동작하고 응답할 수 있는데 필요한 시간이하가 되지 않도록 하였으며, 클럭주파수와 같은 민감한 주파수는 별도로 분석하였음.
- 3) 시험은 각각의 결합, 감결합 장치에 연결된 시험발생기를 가지고 수행하였으며 결합장치들의 여기되지 않은 RF 입력모드들은 50 Ω 부하저항으로 중단시켰음.
- 4) 시험기자재는 기준접지면 위로 0.1 m 높이의 절연 지지대 위에 놓고 시험하였음.
- 5) 기준접지면 위에 있는 시험기자재와 결합, 감결합 장치와는 0.1 m ~ 0.3 m 의 거리를 두고 설치하여 시험하였음.
- 6) 시험은 각각의 결합, 감결합 장치에 연결된 시험발생기를 가지고 수행되어야 하며, 시험하지 않는 다른 모든 케이블은 연결되지 않아야 하거나 또는 감결합 회로망 또는 중단되지 않은 결합과 감결합장치가 제공되어야 한다.
- 7) 저역통과필터 또는 고역통과필터는 시험기자재의 고조파에 대한 영향을 방지하기 위한 시험발생기의출력이 요구 된다. 저역통과필터의 대역차단특성은 결과에 어떠한 영향도 미치지 않도록 고조파를 충분히 억제해야 한다. 이러한 필터들은 시험레벨을 설정하기 전에 지정발생기 후단에 삽입하게 된다.

8.11.6 시험결과 :  적합     부적합     해당없음

시험일: 2019년 08월 16일

시험원: 김민성

[입력 교류전원단자]

인가부위	인가방법	기준	성능평가결과
L - N - PE	CDN	A	A

[아날로그/디지털 데이터 포트]

인가부위	인가방법	기준	성능평가결과
NETWORK	CDN	A	A
VIDEO IN	Clamp	A	A
SPOT	Clamp	A	A
RS-485	Clamp	A	A
알람 케이블	Clamp	A	A
버튼알람 케이블	Clamp	A	A

오디오 출력 기능]  전기적 시험 /  음향적 시험

인가부위	인가방법	시험방법	레벨값(dB)		기 준	성능평가결과
			기준	시작		
-	-	-	-	-	A	-

\* SOUND ACOUSTIC TESTER 장비 특성상 50 dB 이하일 경우 Low로 표시됨.

### 8.11.7 시험자 의견

- 전자파적합성 시험방법에 따라 시험한 결과, 기술기준에 적합함.
- A : 시험 중/후에 시험기자재에 이상이 없음.

8.12 전원 주파수 자기장 내성시험 : 해당사항없음.

8.12.1 측정설비

사용장비	모델명	제조사	제조번호	차기교정일	교정 주기	사용 여부
SHIELD ROOM #7	-	DYMSTEC	-	-	-	<input type="checkbox"/>
EMS Test S/W	iec.control	EM TEST	5.4.7	-	-	<input type="checkbox"/>
ULTRA COMPACT SIMULATOR	UCS 500N7	EM TEST	P1608172950	2019.11.27	1년	<input type="checkbox"/>
MOTOR VARIAC	MV2616	EM TEST	P1552169719	2019.11.27	1년	<input type="checkbox"/>
MAGNETIC FIELD COIL	MS 100N	EM TEST	P1536163691	2019.11.26	1년	<input type="checkbox"/>
CURRENT TRANSFORMER	MC 2630	EM TEST	P1629182219	2019.11.26	1년	<input type="checkbox"/>

8.12.2 시험장소: 전자파 차폐실

8.12.3 환경조건

기준치	측정치
온도(15 - 35) °C	°C
습도(30 - 60) % R.H.	% R.H.
기압(86 - 106) kPa	kPa

8.12.4 시험조건

자계장 세기: 1 A/m  
 주파수: 60 Hz  
 성능평가기준: A

8.12.5 시험방법

※ 전자파적합성 시험방법 : 국립전파연구원공고 제2018-128호

- 1) 시험기자재를 설치한 후 (1 x 1) m 표준 크기의 유도코일을 사용하여 장비가 시험자기장 하에 있도록 설치하였음.
- 2) 시험기자재가 서로 다른 방향을 갖는 시험 필드에 노출되도록 유도코일을 90° 회전시켜 시험하였음. (X-Y-Z 방향)
- 3) 유도코일은 전자파 차폐실 벽과 자성체로부터 적어도 1 m 이상의 거리를 두고 위치하였음.
- 4) 시험기자재는 (1 x 1) m 이상 넓이의 기준 접지면 위에 놓인 0.1 m 높이의 절연지지물 위에 놓고 시험하였음.
- 5) 시험기자재는 그 제품의 기능적 요구조건을 만족시키도록 정리되고 연결하였으며, 유도코일의 중앙에 위치하여 시험하였음
- 6) 제품 제조자에 의해 제공된 케이블들이 사용되었고, 부득이 없는 경우에는 신호에 적합한 유형의 대체 케이블을 사용하였음.
- 7) 물리적으로 큰 제품은 완전히 자기장에 놓지 않고, 단지 민감한 부분(예: CRT 등)만 자기장에 위치하였음.

8.12.6 시험결과 :  적합     부적합     해당없음

시험일:

시험원: \_\_\_\_\_

유도코일 위상/편파	성능 평가기준	성능 평가결과	비고
X	A	-	-
Y	A	-	-
Z	A	-	-

### 8.12.7 시험자 의견

- 자계의 영향을 받지 않는 제품이므로 적용안함.

### 8.13 전압강하와 순간정전 내성시험

#### 8.13.1 측정설비

사용장비	모델명	제조사	제조번호	차기교정일	교정 주기	사용 여부
SHIELD ROOM #7	-	DYMSTEC	-	-	-	<input checked="" type="checkbox"/>
EMS Test S/W	iec.control	EM TEST	5.4.7	-	-	<input checked="" type="checkbox"/>
ULTRA COMPACT SIMULATOR	UCS 500N7	EM TEST	P1608172950	2019.11.27	1년	<input checked="" type="checkbox"/>
MOTOR VARIAC	MV2616	EM TEST	P1552169719	2019.11.27	1년	<input checked="" type="checkbox"/>

#### 8.13.2 시험장소: 전자파 차폐실

#### 8.13.3 환경조건

기준치	측정치
온도(15 - 35) °C	23.2 °C
습도(30 - 60) % R.H.	53.1 % R.H.
기압(86 - 106) kPa	99.7 kPa

#### 8.13.4 시험조건

전압의 오버슈트/언더슈트:	전압변화의 5 % 이내
전압상승과 하강시간:	1 $\mu$ s - 5 $\mu$ s
시험전압의 주파수 편차:	$\pm$ 2 % 이내
시험기자재 인가전압:	220 V (ac) / 60 Hz
시험회수:	3 회
시험간격:	10 초
성능평가기준:	

감쇄량	주기	기준
95 % 이상	0.5	B
30 %	30	C
95 % 이상	300	C

#### 8.13.5 시험방법

※ 전자파적합성 시험방법 : 국립전파연구원공고 제2018-128호

- 1) 시험은 시험발생기에 시험기자재 제조자에 의해 규정된 가장 짧은 전원 공급선으로 시험기자재에 연결하고 수행되어야 한다.
- 2) 시험전압의 주파수는 정격 주파수의  $\pm$ 2 % 이내 이어야 한다.
- 3) 시험중 시험용 주전원 전압은 2 %의 정확도 내에서 모니터 되고 발생기의 영점 교차 조정은  $\pm$ 10°의 정확도를 가져야 한다.
- 4) 전원 공급전압의 급격한 변화는 전압의 영점 교차에서 발생해야 한다.

8.13.6 시험결과 :  적합     부적합     해당없음

시험일: 2019년 08월 17일

시험원: 김민성

감쇄량	주기	기 준	성능평가결과
95 % 이상	0.5	B	A
30 %	30	C	A
95 % 이상	300	C	B

### 8.13.7 시험자 의견

- 전자파적합성 시험방법에 따라 시험한 결과, 기술기준에 적합함.

95% 이상 감쇄 : A  
0.5주기 Test시 시험 중/후에 시험기자재에 이상이 없음.

30% 감쇄 : A  
30주기 Test시 시험 중/후에 시험기자재에 이상이 없음.

95% 이상 감쇄 : B  
300주기 Test시 시험 중 전원이 꺼졌으나 시험후 시험자 개입없이 정상 동작하였음.



## 9. 시험장면 사진

### 9.1 전도성 방해 시험 (주 전원 포트)

전 면



후 면



9.2 전도성 방해 시험 (비대칭 모드)

전 면



후 면



9.3 차동 전압 전도성 방해 시험 : 해당사항 없음.  
전 면

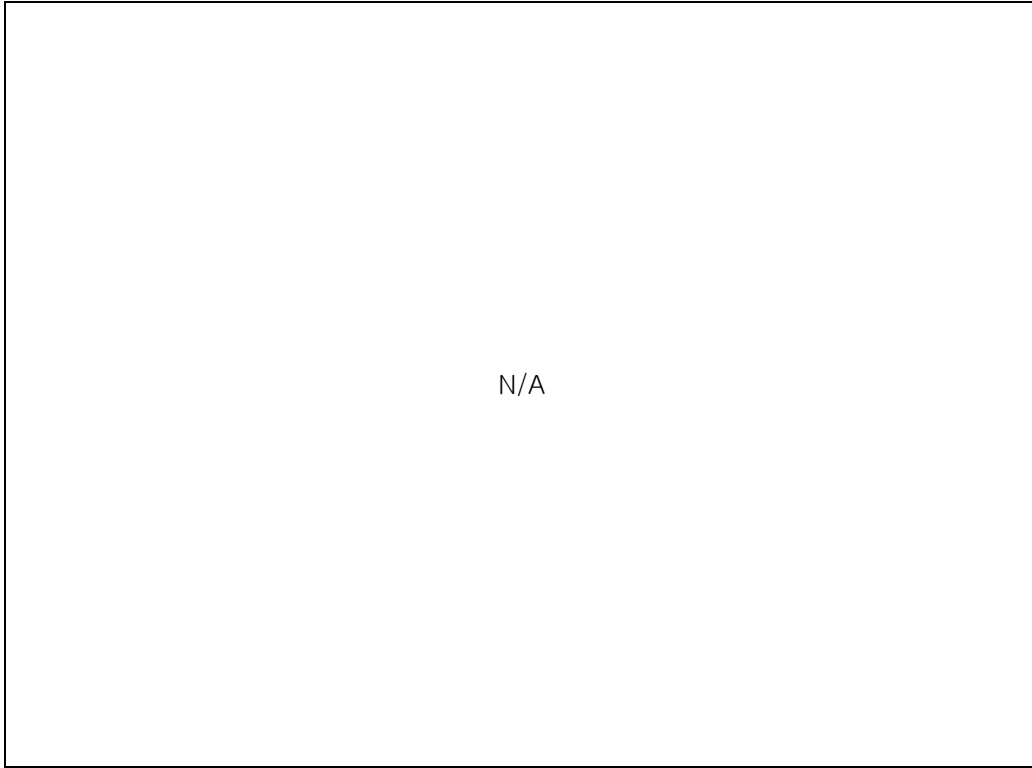

9.4 RF 출력 단자의 희망 신호와 차동 전압 방해 시험 : 해당사항 없음.  
전 면



9.5 복사성 방해 시험 (1 GHz 이하)

전 면



후 면

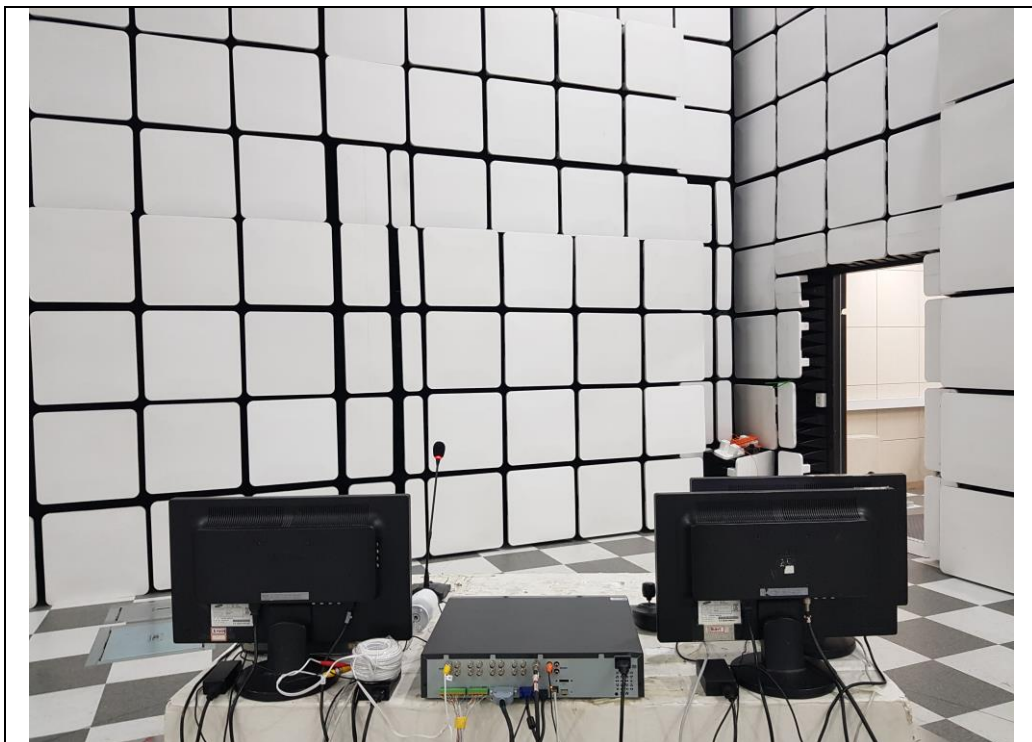

9.6 복사성 방해 시험 (1 GHz 초과)

전 면



후 면

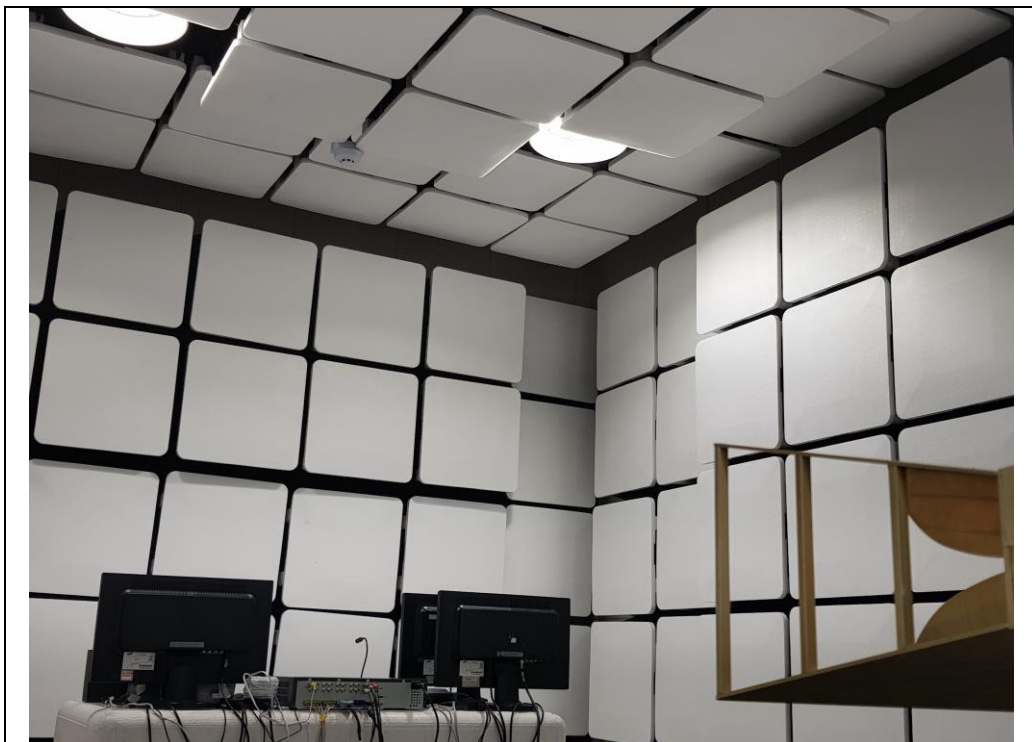

### 9.7 정전기 방전 내성시험

전 면

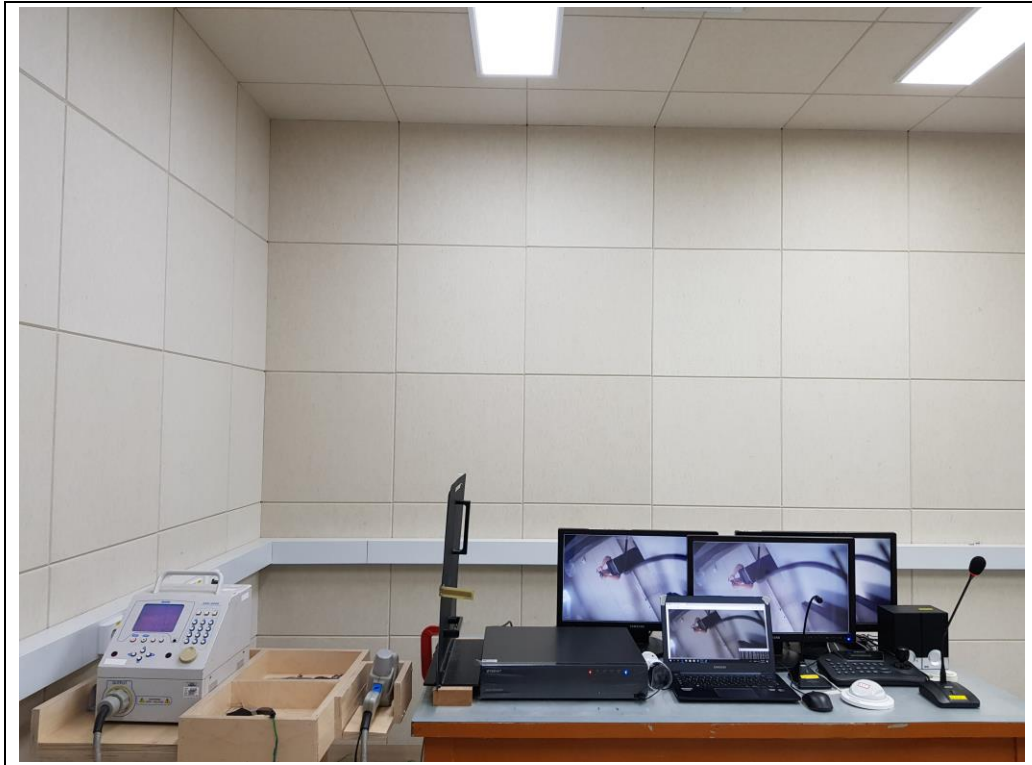

### 9.8 방사성 RF 전자기장 내성시험

전 면

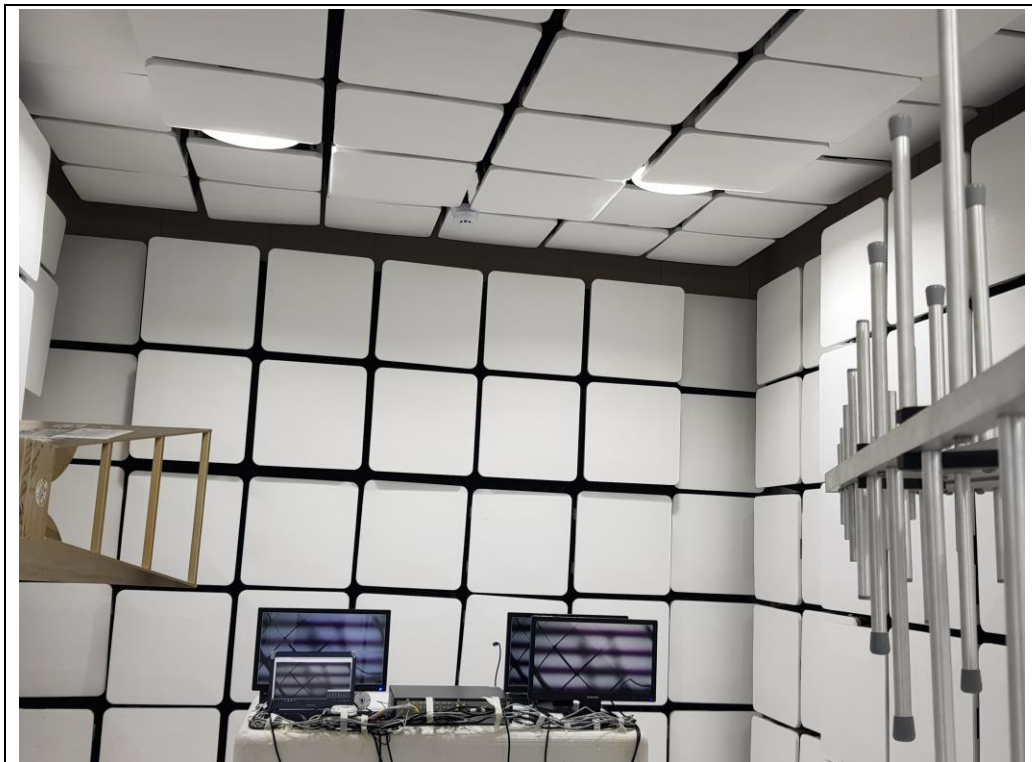

9.9 전기적 빠른 과도현상 / 버스트 내성시험  
전 면



9.10 서지 내성시험

전 면



9.11 전도성 RF 전자기장 내성시험

전 면

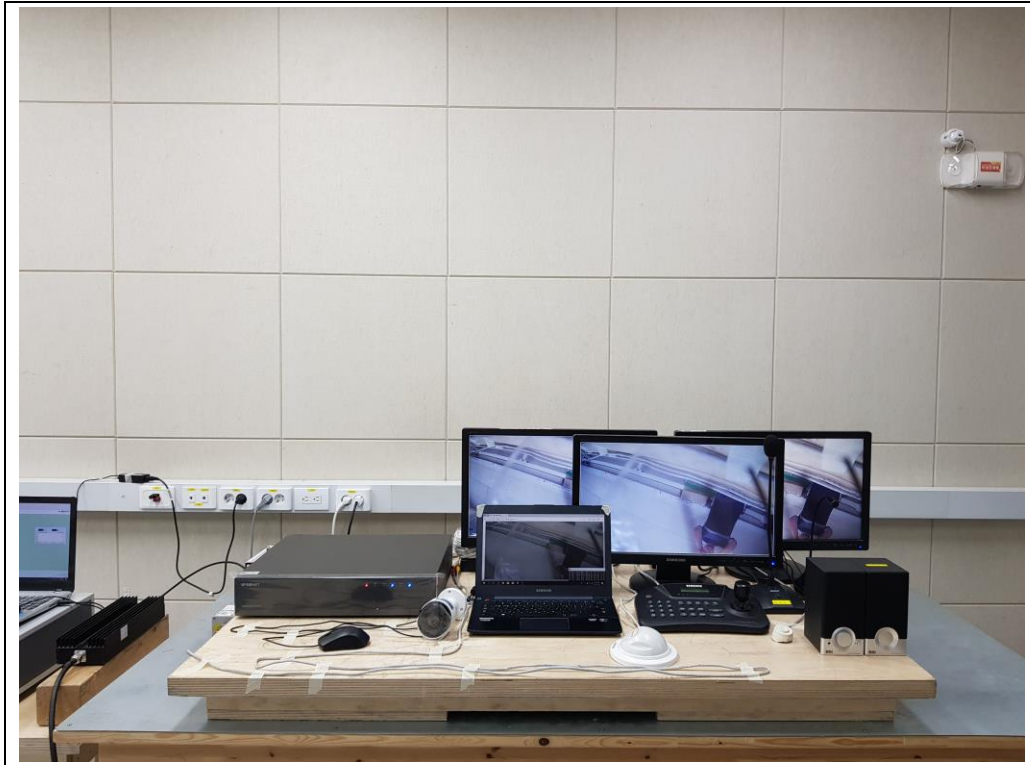

9.12 전원 주파수 자기장 내성시험 : 해당사항 없음.

전 면

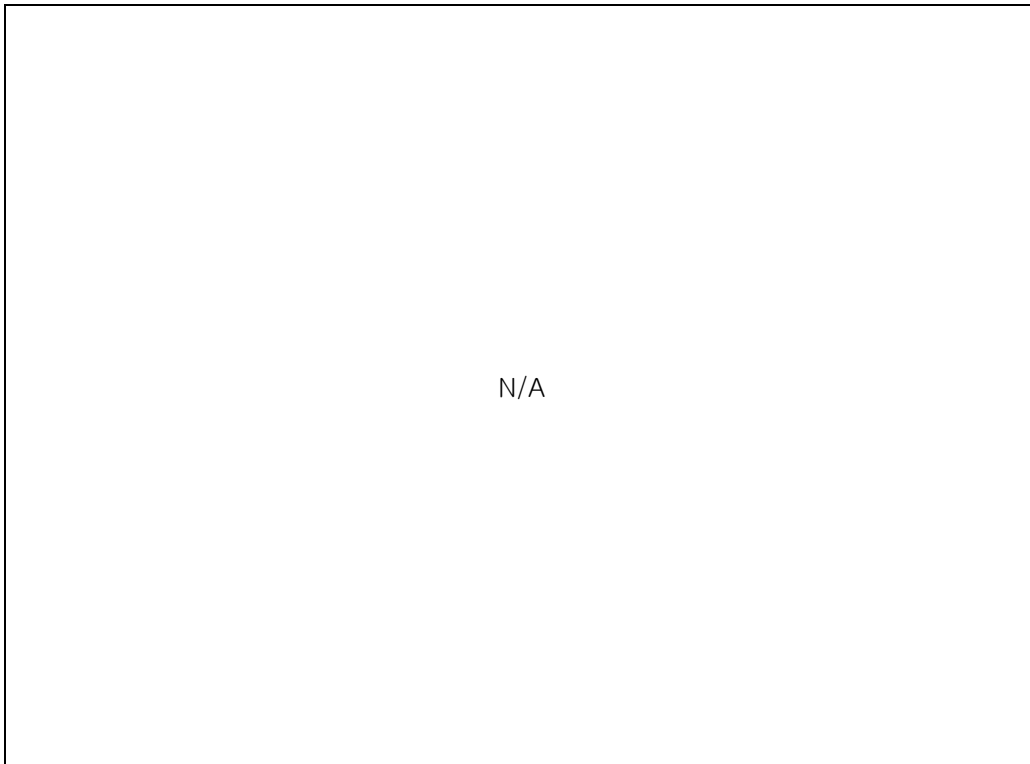



### 9.13 전압강하와 순간정전 내성시험

#### 전 면



## 10. 시험기자재

앞 면



뒷 면



### 라 벨



### 내부사진

